

## Brugs- og opstillingsanvisning

da

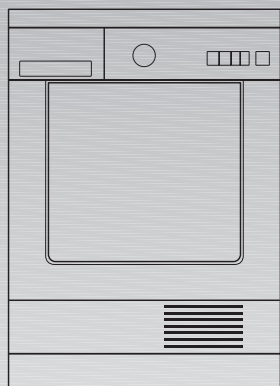

Tørretumbler

---

# Indholdsfortegnelse

---

## Brugsanvisning

Deres nye tørretumbler .....	4
Bortskaffelse .....	5
Bortskaffelse af emballage .....	5
Bortskaffelse af gamle maskiner .....	5
Sikkerhedsanvisninger .....	6
Rigtig anvendelse .....	6
Før brug af maskinen .....	6
Ved brug af maskinen .....	7
Efter brug af maskinen .....	7
Til beskyttelse af maskinen .....	7
Miljøbeskyttelse / energisparetips .....	8
Miljøbevidst og økonomisk tørring .....	8
Maskinbeskrivelse .....	9
Arbejdsmetode og egenskaber .....	9
Kort vejledning .....	10
Opbygning .....	11
Betjeningspanelet .....	12
Anvisninger til vasketøjet .....	13
Mærkning af tøjet .....	13
Tips til tørring .....	13
Ibrugtagning af maskinen .....	14
Valg af program .....	15
Valg .....	15
Programforløb .....	15
Standardprogrammer .....	16
Elektronisk styrede programmer .....	17
Specialprogrammer .....	17
Ekstra funktioner .....	18
Taste Signal .....	18
Taste Anti-krøl .....	18
Taste Skåne .....	18

Efter brug af maskinen .....	19
Gennemryste .....	19
Slukning .....	19
Rengøring og vedligeholdelse .....	20
Rengøring af tørretumbler .....	20
Frostsikring / forberedelse til transport .....	20
Rengøring af fnugfilter .....	21
Rengør fugtighedsfølerne .....	21
Rengøring af beholderen til kondensvandet ..	22
Rengøring af kondenselement .....	23
Udskiftning af pære til belysning i maskinen ..	24
Hvad nu hvis... .....	25
Kundeservice .....	28
Tekniske data .....	29
Opstilling, tilslutning og transport .....	30
Sikkerhedsanvisninger .....	30
Opstilling af maskinen .....	30
Elektrisk tilslutning .....	31
Tilbehør og optioner .....	32
Tilbehør til tilslutning af kondensvandsafløb ..	32
Søjlemonterings sæt til vaskesøjle .....	33
Afdækning til indbygning .....	33
Dørhængslet flyttes .....	34
Ændring af sikrings størrelse .....	38

---

## Opstillingsanvisning

---

# Deres nye tørretumbler

Tillykke med valget af Deres nye tørretumbler.

Deres maskine udemærker sig ved dens meget økonomiske energiforbrug.

Hver maskine, der er færdig på fabrikken, bliver underkastet en funktionskontrol. I tilfælde af spørgsmål, – især angående opstilling af maskinen – skal De kontakte vores kundeservice.

Yderligere oplysninger om valg af vores produkter findes på vores internetside:

<http://www.siemens-hvidevarer.com>

Læs brugsvejledningen, samt alle andre papirer, godt og grundigt igennem inden ibrugtagningen.

Opbevar alle papirer til senere brug eller til andre brugere.

---

# Bortskaffelse

---

## Bortskaffelse af emballage

### Kvælningsfare!

Kartonner og folie er ikke legetøj for børn, det kan være direkte farligt.  
det kan være direkte farligt.

Emballagen er fremstillet af miljøvenlige materialer, der kan genbruges. Bortskaf emballagen korrekt.

Hvis De er i tvivl, kan Deres forhandler eller kommunen oplyse Dem om, hvorledes emballagen skal bortskaffes.

---

## Bortskaffelse af gamle maskiner

### Fare!

Fare for elektrisk stød eller kvælning på gamle maskiner:

Ved udtjente maskiner:

- Fjern stikket fra stikkontakten.
- Klip ledningen over og fjern delen med stikket.
- Ødelæg låsen på maskindøren. Derved kan børn ikke blive spærret inde i maskinen.

Bortskaffes gamle maskiner korrekt, kan man genvinde værdifulde råstoffer.

Hvis De er i tvivl, kan Deres forhandler eller kommunen oplyse Dem om, hvorledes den gamle maskine skal bortskaffes.

---

# Sikkerhedsanvisninger

---

## Rigtig anvendelse

- Udelukkende i husholdningen.
- Udelukkende til tørring af tekstiler, der er blevet vasket i vand.
- Børn må ikke lege i nærheden af maskinen uden opsyn.

### Eksplosions-/brandfare!

Fare ved opløsningsmidler.

Maskinen må **ikke tages i brug**, hvis:

- vasketøjet er blevet vasket med opløsningsmiddel eller farve (f.eks. pletfjerner, rensebenzin).

Fare ved støv.

Maskinen må **ikke tages i brug**, hvis:

- vasketøjet indeholder støv, f.eks. kulstøv eller mel
- vasketøjet indeholder skumgummi-/gummi
- vasketøjet indeholder rester af hårlak, neglelakfjerner eller lignende midler.

---

## Før brug af maskinen

- Maskinen skal opstilles i henhold til opstillingsvejledningen (side 30).
- En maskine med synlige skader må ikke tilsluttes. Hvis De er i tvivl, skal De spørge Deres forhandler.

---

## Ved brug af maskinen

- Børn må ikke lege i nærheden af maskinen uden opsyn.
- Husdyr skal holdes væk fra maskinen.
- Alle genstande skal fjernes fra lommerne i vaske-tøjet. Pas især på lightere –

**⚠️ eksplosionsfare!**

---

## Efter brug af maskinen

- Sluk for maskinen, når programmet er færdigt.

---

## Til beskyttelse af maskinen

- Tænd ikke for maskinen.
- Læn Dem ikke op ad døren og sæt Dem ikke på døren –

**⚠️ maskinen kan vælte!**

- Produkter, der indeholder opløsningsmidler, der øger vaskeevnen, eller snavs- eller pletfjerner, må ikke anvendes i nærheden af maskinen, eftersom disse kan beskadige maskinen.
- Løft ikke maskinen op i dele, der rager ud fra maskinen –

**⚠️ Fare for materialebeskadigelse– kvæstelsesfare!**

- Ved transport eller lagring af maskinen skal denne tømmes fuldstændigt (side 20).

**i** Maskinen må ikke opstilles i rum, hvor der kan opstå frost!

---

# Miljøbeskyttelse / energispartips

---

## Miljøbevidst og økonomisk tørring

- Centrifuger vasketøjet grundigt i vaskemaskinen. En højere centrifugeringshastighed reducerer tørretiden og strømforbruget.  
Centrifuger også strygelet vasketøj.
- **Udnyt den optimale maskinkapacitet!**  
Udnyt den maksimalt tilladte maskinkapacitet. Overhold maskinkapaciteten (programoversigt fra side 16).
- **Udluft rummet godt og grundigt!**  
Åbn en dør eller et vindue i løbet af tørringen.
- **Rengør filteret!**  
Rengør filteret efter hver tørring (side 21).
- **Hold kondenselementet rent!**  
(side 23).
- **Hold tilførslen af køleluft fri!**  
Tildæk ikke ventilationsgitteret.



# Maskinbeskrivelse

## Arbejdsmetode og egenskaber

Maskinen fungerer med luftkondensation. Det kondensvand, der opstår i forbindelse med tørring af tøjet, bliver samlet i en vandbeholder. Beholderen bør tømmes efter hvert tørreprogram.

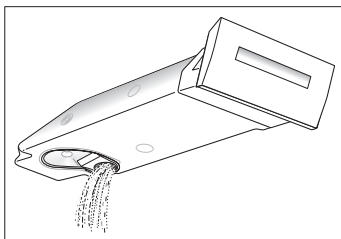

### Nem håndtering

Beholderen til kondensvandet har ingen låseanordning. Man skal blot vende beholderen, når den skal tømmes.

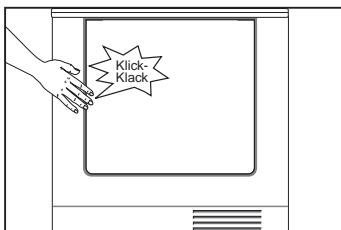

Med et tryk på lukkeanordningen kan man nemt åbne og lukke døren.

Døren kan også åbnes i løbet af et tørreprogram.

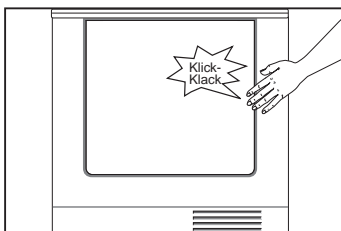

### Dørhængslet kan flyttes.

Døren kan vendes fra højre til venstre (side 34).

---

## Kort vejledning

### Inden tørring

1. Åbn døren.
2. Læg tøjet ind i maskinen.
3. Luk døren.
4. Indstil **programvælgeren** på et program (programoversigt fra side 16).
5. Hvis det er nødvendigt indstilles ekstra funktioner (side 18).
6. Tryk tasten ◊.

### Efterfyldning af vasketøj

1. Åbn døren.  
Tørringen bliver afbrudt.
2. Efterfyld vasketøjet eller tag det ud.
3. Luk døren.
4. Indstil **programvælgeren** på et andet program, hvis det er nødvendigt (programoversigt fra side 16).
5. Hvis det er nødvendigt indstilles ekstra funktioner (side 18).
6. Tryk tasten ◊.

### Efter tørring

1. Åbn døren.
2. Tag vasketøjet ud.
3. Programvælgeren drejes over på **Off**.
4. Rengør filter (side 21).
5. Beholderen til kondensvandet tømmes (side 22).

# Opbygning

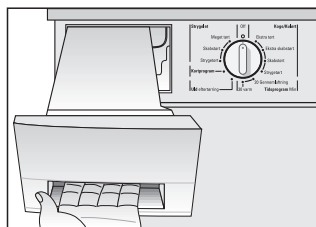

Beholder til kondensvand

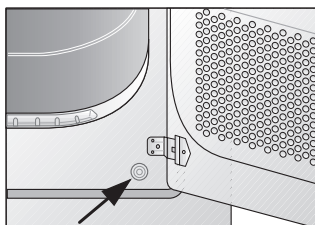
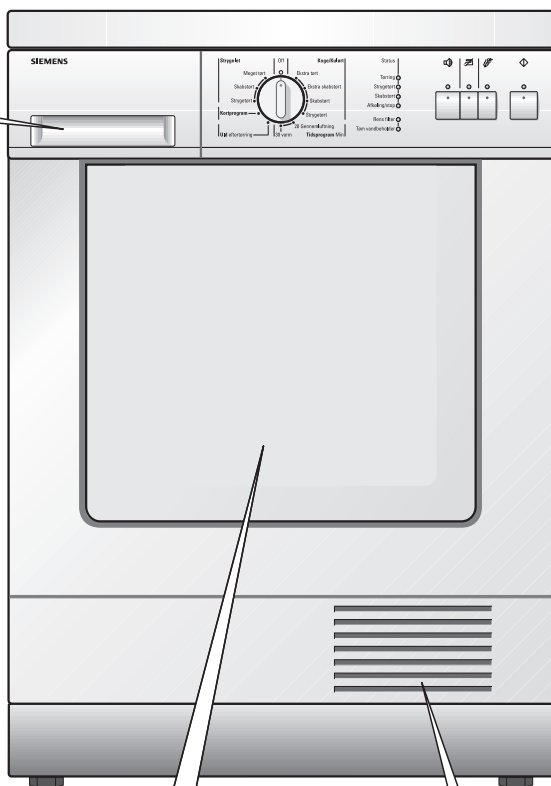

Tast til åbning af ventilationsgitter

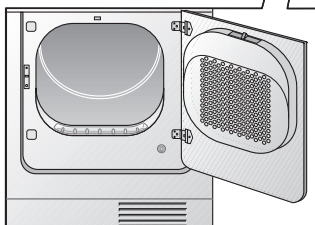

Dør med fugfilter

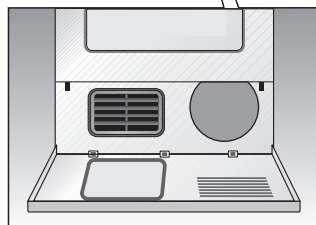

Ventilationsgitter til kondenselement

# Betjeningspanelet

## Programvælger

Til start og sluk og valg af et program. Det er muligt at dreje i begge retninger

## Kontrollamper

(LED) til programforløb

## Kontrollamper

(LED) til aktive taster

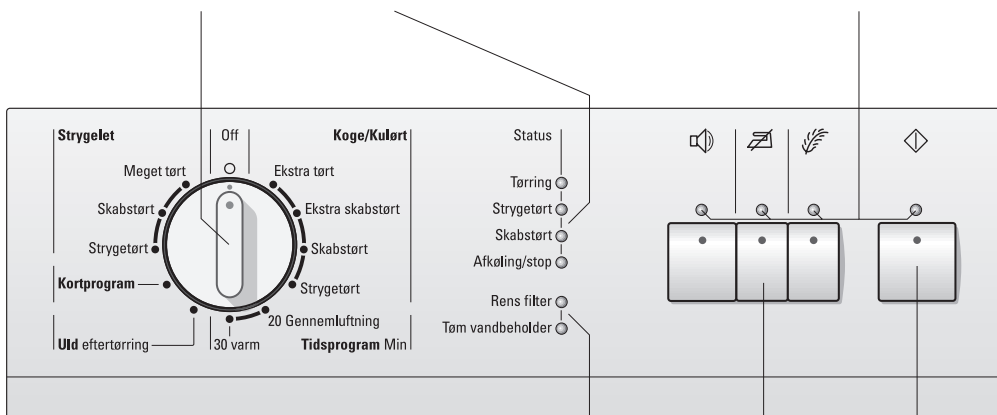

## Kontrollamper

(LED) til tømning af kondensvandbeholder og rengøring af filter

## Taster til ekstra funktioner

(hvis det ønskes, ekstra til programmet)

 til skånetørring

 til anti-krøl

 til akustisk signal når programmet er færdigt

## Taste Tænd/Sluk

---

# Anvisninger til vasketøjet

---

## Mærkning af tøjet

Vær opmærksom på nedenstående symboler i tøj:

☉ = Tørring ved normal temperatur.

☉ = Tørring ved nedsat temperatur:  
Ekstra tast  trykkes.

☒ = Må ikke tørres i maskine.

Nedenstående tøj må ikke tørres i tørretumbler:

- Luftuigennemtrængeligt tøj (f.eks. med gummi).
- Sart stof (silke, syntetiske gardiner) – **Risiko for krølning!**
- Dryppende tøj – **Strømspild!**
- Uld eller tøj indeholdende uld.
- Overhold fabrikanternes oplysninger.

---

## Tips til tørring

Nedenstående punkter gælder principielt for alle tørringer:

- For at opnå et ensartet tørreresultat: Vasketøjet skal sorteres efter stofart og ønsket tørreprogram.
- Lynlåse, hægter m.m. skal lukkes, og dynebetræk. Løse bæltter, forklædebånd og lignende skal bindes sammen.
- Strygelet vask må ikke tørres for meget: Fare for krølning! Lad vasketøjet tørre færdigt i luften.
- Vasketøjet skal ikke stryges umiddelbart efter tørringen. Læg tøjet sammen et stykke tid. Den resterende fugtighed fordeles jævnt i vasketøjet.
- Bomuldsstof (f.eks. t-shirts, trikots) kryber en anelse ved første tørring. Brug ikke programmet "Ekstra tørt".

# Ibrugtagning af maskinen

Læs brugsanvisningen godt og grundigt igennem før den første ibrugtagning!

1. Åbn døren.
2. Fyld vasketøjet ind i den tomme maskine.

**i** Sørg for, at der udelukkende er vasketøj inde i maskinen.

3. Luk døren.
4. Indstil **programvælgeren** på et program.
5. Hvis det er nødvendigt indstilles ekstra funktioner (side 18).
6. Tryk tasten  $\diamond$ .

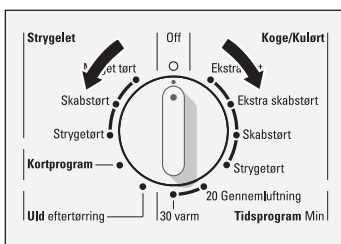

## Ved valg af et tidsstyret program:

1. Stil **programvælgeren** på "20 Gennemluftning" eller "30 varm".
2. Tryk tasten  $\diamond$ .

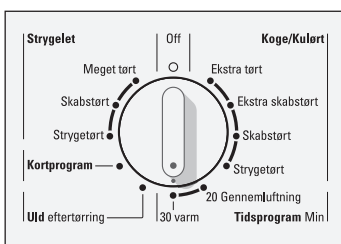

# Valg af program

## Valg

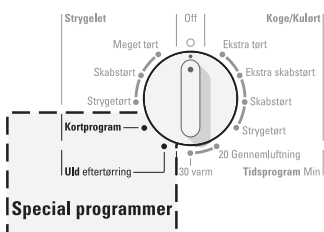
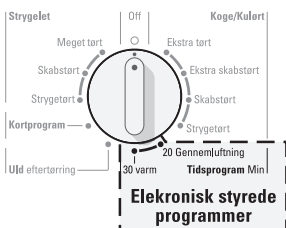
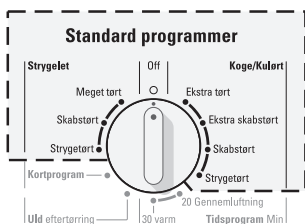

Deres maskine har forskellige programmer og ekstra funktioner, der muliggør et optimalt tørreresultat.

Tørkeprogrammene våre er laget med tanke på å skåne tøyet og å bruke minst mulig energi. På grunn av restvarmen etter tørkingen føles tøyet fuktigere enn det faktisk er.

Hvis tøyet ikke er slik du forventer etter avkjøling, bruker du et høyere tørkeprogram, eller du kan bruke tidsprogrammet i tillegg.

**i** Vælg det ønskede tørkeprogram i programoversigten (fra side 16).

## Programforløb

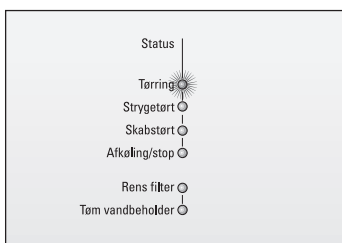

Maskinen arbejder med et elektronisk følersystem i standardprogrammerne og det korte program. Dette følersystem kontrollerer vasketøjets fugtighed. Tørringen afsluttes automatisk, når det ønskede tørreresultat er opnået. Programforløbet vises via kontrollamper (LED).

## Standardprogrammer

Koge- og kulørt af bomuld og hør til 6 kg **.		Standardprogrammer koge-/kulørt
☐ Ved temperaturømtålelige tekstiler skal man trykke tasten  .		
<b>til vasketøj:</b>		
Dynebetræk, duge og håndklæder (min. 2 kg)	der skal tørres let tørt.	Strygetørt
Dynebetræk, duge, håndklæder, t-shirts, poloshirts, arbejdstøj (min. 2 kg)	der skal stryges.	Strygetørt *
T-shirts, poloshirts, kjoler, bukser, arbejdstøj, undertøj	der ikke skal stryges eller blot stryges let	Strygetørt
Viskestykker, håndklæder, dynebetræk, undertøj, bomuldssokker	der ikke skal stryges	Skabstørt *
Viskestykker, håndklæder, dynebetræk, undertøj, bomuldssokker	der ikke skal stryges, med flere lag	Ekstra Skabstørt
Badekåber og dynebetræk, <b>intet undertøj eller sokker</b>	med flere lag eller meget tykt	Ekstra tørt

Strygelet (strygefrit) vasketøj af syntetiske materialer eller blandede fibre, bomuld f.eks. viskose, cupro, modal, polyester til 3 kg.		Standardprogrammer strygelet
☐ Ved temperaturømtålelige tekstiler (f.eks. polyakryl, polyamid, elasthan, acetat) skal man trykke tasten  .		
<b>til vasketøj:</b>		
Bukser, kjoler, nederdele, skjorter	der skal stryges.	Strygetørt
Bukser, kjoler, nederdele, skjorter, bluser, leggins, sportstøj med mange syntetiske fibre	der ikke skal stryges eller blot stryges let	Strygetørt
Skjorter, bluser, sportstøj	der ikke skal stryges	Skabstørt *
Dynebetræk, duge, træningstøj, jakker, tæpper	der ikke skal stryges, med flere lag	Meget tørt



\* Svarer til programmerne i henhold til IEC 61121 / DIN EN 61121

\*\* Centrifuger først tøjet med det størst mulige omdrejningstal for at spare på energien.



## Elektronisk styrede programmer

Elektronisk styrede programmer til sarte tekstiler af eller med akrylfibre, eller til eftertørring eller kold.

Tekstiler, der allerede er blevet fortørret, med ringe fugtighedsindhold, enkelte små stykker vasketøj, såsom badehåndklæder, badetøj, viskestykker, tekstiler med flere lag akrylfibre.  Ved temperaturømtålelige tekstiler skal man trykke tasten  !	30 varm
Gennemluftning af nyt tøj. <b>Til alle stofarter.</b>	20 Gennemluftning

## Specialprogrammer

Vasketøj op til maks. 30 kg	
Egnet til tekstiler med uld (der kan vaskes i vaskemaskinen  <b>Tekstilerne bliver gennemluftet, men ikke tørret.</b> <b>Tag tekstilerne ud af maskinen umiddelbart efter tørringen og hæng dem op.</b>	Uld eftertørring (varighed 2-3 min.)
Vasketøj, der hurtigt skal tørres, f.eks.: sportstøj af syntetiske fibre, bomuld eller blandede fibre.	Kortprogram

# Ekstra funktioner

## Taste **Signal**

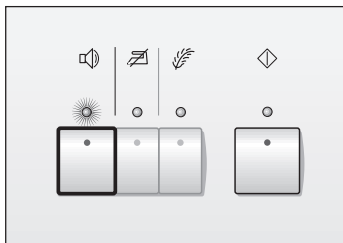

Når tasten er trykket ned, lyder der et akustisk signal inden for bestemte intervaller, når tørreprogrammet er færdigt.

### **Ændring af lydstyrke:**

- Tasten holdes nede, og lydstyrken forandres. Ved den ønskede lydstyrke slippes knappen, denne lydstyrke gemmes derefter.

### **Afbryd signal:**

- tasten trykkes på ny, kontrollampen "🔊" slukkes.
- Efter programstart "registrerer" tumbleren den valgte funktion til næste start.

## Taste **Anti-krøl**

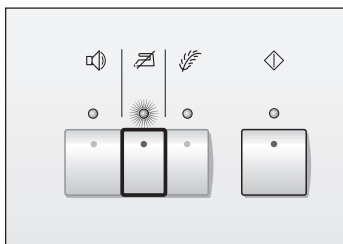

Funktionen **Anti-krøl** sørger for, at vasketøjet krøller mindre. Tørretiden forlænges. Funktionen anti-krøl i slutningen af et tørreprogram varer op til 2 timer.

- Denne funktion kan kun aktiveres før programstart (indikatorlampen **Start/Stop** blinker).
- Denne funktion gemmes ikke. Den gælder kun for et programforløb.

## Taste **Skåne**

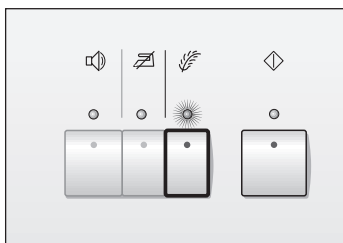

Ved temperaturømtålelige tekstiler (f.eks. akrylfibre) skal man trykke denne tast. Læg mærke til tøjfabrikantens henvisninger ☑.

Temperaturen reduceres, tørretiden forlænges.

- Denne funktion kan kun aktiveres før programstart (indikatorlampen **Start/Stop** blinker).
- Denne funktion gemmes ikke. Den gælder kun for et programforløb.

# Efter brug af maskinen

## Gennemryste

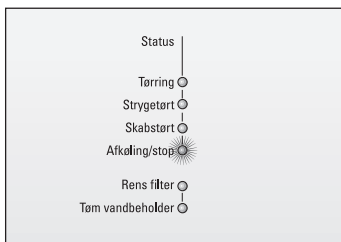

Når kontrollampen "Afkøling/stop" lyser:

1. Åbn døren.
2. Tag vasketøjet ud.

Maskinen er udstyret med en automatisk antitrølfunktion (færdig). Denne funktion er fordelagtig, hvis vasketøjet ikke bliver taget ud af maskinen med det samme.

Tromlen drejer videre i bestemte tidsintervaller i en time. Efter denne time skal vasketøjet tages ud af maskinen.

Vasketøjet forbliver glat og skal ofte ikke stryges.

## Slukning

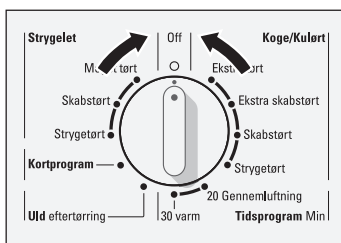

1. Programvælgeren drejes over på **Off**.
2. Rengøring af filter (side 21).
3. Beholderen til kondensvandet tømmes (side 22).

**⚠ Kondensvandet er ikke drikkevand!**

---

# Rengøring og vedligeholdelse

---

## Rengøring af tørretumbler

### Fare for eksplosion!!

Eksplodingsfare ved brug af opløsningsmidler. Anvend aldrig opløsningsmidler til rengøring af maskinen.

I tilfælde af forkert rengøring bliver maskinen beskadiget.

Sprøjt ikke maskinen over med vand!

Anvend ikke skurremidler eller universalmidler.

- Rengør kabinettet og betjeningspanelet med mildt rengøringsmiddel.

---

## Frostsikring / forberedelse til transport

### Maskinen må ikke tages i brug ved frost.

Hvis maskinen står i et rum, hvor der kan opstå frost, eller hvis den skal transporteres:

1. Beholderen til kondensvandet tømmes (side 22).
2. Indstil **programvælgeren** på et program.
3. Tryk tasten . Kondensvandet i maskinen bliver pumpet ned i beholderen.
4. Vent fem minutter, og tøm atter beholderen for kondensvand.
5. Programvælgeren drejes over på **Off**.

## Rengøring af fnugfilter

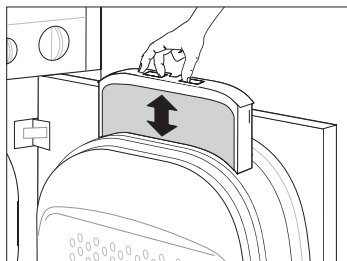

Ved brug af tøj opstår der fiberrester (fnug). Disse løsnes fra tøjet i løbet af tørringen og samles i fnugfiltret.

Filtret bør rengøres efter hvert tørreprogram. Et snavset filter medfører en forlænget tørretid og øger energiforbruget.

1. Åbn døren.
2. Tag filtret ud.
3. Fjern fnuggene (kør hånden over filtret).
4. Isæt filtret (passer kun i en retning).
5. Luk døren.

## Rengøring i løbet af drift

Hvis kontrollampen "Rengør filtret" lyser i løbet af driften og der lyder et akustisk signal, skal filtret omgående rengøres.

1. Lad maskinen afkøle, og rengør derefter som beskrevet ovenfor.
2. Tryk tasten .

**i** Meget snavsede eller tilstoppede filtre rengøres under rindende, varmt vand. Filtret skal være tørret godt af, før det sættes på plads igen.

## Rengør fugtighedsfølerne

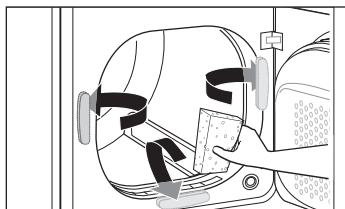

Efter længere tids drift kan der danne sig et tyndt kalklag på fugtighedsfølerne på indersiden af apparatets forvæg.

1. Luk døren op.
2. Rengør fugtighedsføleren med en fugtig svamp med ru overflade (grydesvamp).

**i** Brug aldrig ståluld eller skuremidler!

## Rengøring af beholderen til kondensvandet

### ⚠ Kondensvand er ikke drikkevand!

I løbet af tørringer dannes kondensvand. Dette opsamles i en beholder. Beholderen bør tømmes efter hvert tørreprogram.

Hvis De tørrer større mængder vasketøj, der ikke er centrifugeret så grundigt, på en gang (mere end 5 kg med mindre end 1200 o/min) skal kondensvandbeholderen evt. tømmes under tørringen.

1. Beholderen trækkes ud og holdes vandret.
2. Kondensvandet aftappes.
3. Beholderen skubbes ind, indtil den falder i hak.

### Tømning

Beholderen kan også tømmes i løbet af et tørreprogram. Man behøver ikke at slukke for tørretumbleren.

Hvis kontrollampen "Tøm vandbeholder" lyser i løbet af driften og der lyder et akustisk signal, skal vandbeholderen tømmes inden for 90 minutter. Signalet stopper automatisk efter ca. 2 minutter.

Når de 90 minutter er gået, viser klarteksten "Færdig", men vasketøjet er ikke tørt endnu.

1. Beholderen tømmes og skubbes ind igen.
2. Tasten  trykkes. Programmet begynder forfra igen.

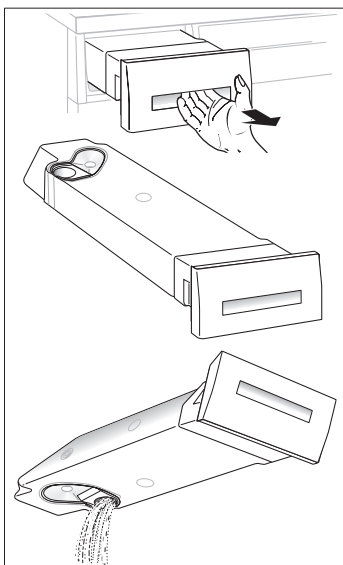

## Rengøring af kondenselement

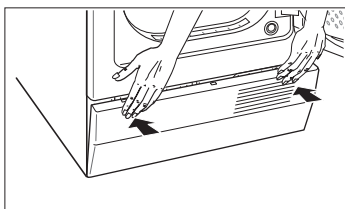
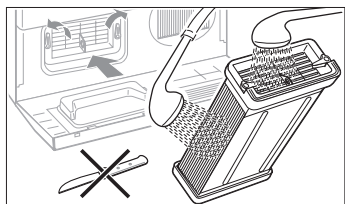
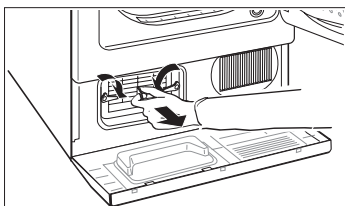
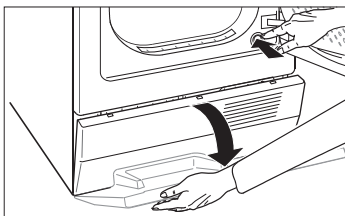

Kondenselementet bør rengøres tre til fire gange om året; ved hyppig brug oftere.

1. Læg en klud under ventilationsgitteret, eftersom der kan sive spildevand ud af maskinen.
2. Åbn døren.
3. Tryk på tasten **Ventilationsgitter**.
4. Tryk ventilationsgitteret helt ned.

5. Begge lukkearme drejes mod hinanden (i pilens retning).
6. Træk kondenselementet ud.

### **⚠ Undgå skader på kondenselementet!!**

Rengør udelukkende kondenselementet med vand. Anvend ingen hårde eller skarpe genstande.

7. Rengør kondenselementet helt og lad vandet dryppe af.
8. Skub atter kondenselementet ind. Grebet skal peges nedad.
9. Drej begge lukkearme tilbage.
10. Rengør pakningen på ventilationsgitteret for frug og andet snavs.
11. Tryk ventilationsgitteret på højre og venstre side, indtil låseanordningen falder i hak.

**i** Man kan kun lukke døren, hvis ventilationsgitteret er lukket rigtigt.

## Udskiftning af pære til belysning i maskinen

De har brug for værktøj og en ny pære. Pæren kan købes hos Deres forhandler.

- Torx-skruetrækker, størrelse T20.
- Pære til bageovn E14, 15 W.

### **⚠ Fare!**

Fare for elektrisk stød. Træk stikket ud af stikdåsen, før arbejdet påbegyndes.

1. Åbn døren, lad maskinen afkøle (hvis det er nødvendigt). Pilen viser, hvor lampen er placeret.

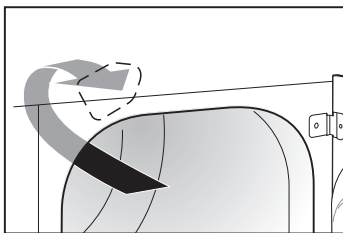

2. Skruen på lampeglasset drejes ud med pilen. Lampeglasset klappes 90° op. Hvis glasset sidder fast, kan dette løsnes med et fladt stykke værktøj (f.eks. en skrue-trækker) i åbningsglidsen, og forsigtigt trækkes ud.

**i** Lampeglasset er sikret og falder ikke ned.

3. Pæren skrues ud med pilen.

4. Den nye pære drejes i mod pilen.

5. Lampeglasset skrues forsigtigt fast.

**⚠ Anvend ikke akku-skrue-trækkere!**

**⚠ Maskinen må under ingen omstændigheder tages i brug med åben, defekt eller manglende lampeglas.**







# Hvad nu hvis...

## Fare for elektrisk stød!

Reparationer må udelukkende gennemføres af vores kundeservice eller faglærte elektrikere.

Hvis man ikke selv kan afhjælpe en fejl, eller hvis en reparation er nødvendig:

- Programvælgeren** stilles på **Sluk**.
- Træk stikket ud fra stikdåsen.
- Tilkald kundeservice (side 28).

Hvad nu hvis...	Årsag	Afhjælpning
Kontrollampen  lyser ikke.	Stikket er ikke tilsluttet rigtigt.	Sæt stikket i stikkontakten.
	Tasten  er ikke trykket ind.	Tryk tasten ind.
	Der er sprunget en sikring.	Forny sikringen.
Maskinen starter ikke.	Tasten  er ikke trykket ind.	Tryk tasten ind.
	Døren eller ventilationsgitteret er ikke lukket.	Ventilationsgitteret og døren lukkes.
	Der er ikke indstillet et program.	<b>Indstil programvælgeren</b> på et program.
	Omgivelsestemperatur under 5 °C.	Rumtemperaturen øges.
Kontrollampen "Rens filter" blinker.	Filtret er tilstoppet.	Rengør filter (side 21).
	Kondenselement snavset	Rengør kondenselement (side 23). Kontroller opstillingsbetingelserne (side 30).
Kontrollampen "Rens filter" lyser, selvom der ikke er fnug i filtret.	Filtret er tilstoppet.	Skyl filtret igennem med varmt vand og tør den godt og grundigt af (side 21).
	Kondenselement snavset	Rengør kondenselement (side 23).

Hvad nu hvis...	Årsag	Afhjælpning
Kontrollamperne "Tøm vandbeholder" og <img alt="diamond icon" data-bbox="215 100 235 115"/> blinker.	Beholder til kondensvand er fuld. Slangen til vandafløbet har et knæk.	Tøm beholderen (side 22). Fjern knækket på slangen.
Kondensvandet står i overløbsklappen ved beholderen til kondensvand.	Rummet mellem overløbet og overløbsklappen er tilstoppet.	Skyl overløbet og beholderen godt og grundigt igennem med vand.
En eller flere kontrollamper for programstatussen blinker.	Program- eller driftsfejl.  Programmets maksimale tørretid er overskredet	Rengør filter og kondenselement (side 21 og 23). Kontroller opstillingsbetingelserne (side 30). Sluk for maskinen, lad den afkøle, og tænd atter for den. Genstart programmet. Rengør filter og kondenselement (side 21 og 23). Kontroller opstillingsbetingelserne (side 30). Centrifuger vasketøjet ved maksimalt omdrejningstal i vaskemaskinen.
Rumfugtigheden stiger meget.	Rummet er ikke tilstrækkeligt udluftet. Ventilationsgitteret er spærret. Der er intet kondenselement til stede.	Udluft rummet godt og grundigt. Hold ventilationsgitteret frit tilgængeligt. Isæt kondenselementet.
Der løber vand ud af maskinen.	Dørens eller ventilationsgitterets pakning er snavset eller beskadiget.	Rengør pakningen eller lad kundeservicen udskifte den.
Døren åbnes af sig selv.	Låsen er ikke faldet i hak.	Pres døren til, indtil man kan høre, at låsen falder i hak.
Belysningen i tumbleren fungerer ikke.	Pæren er defekt.	Udskift pæren (side 24).

Hvad nu hvis...	Årsag	Afhjælpning
Tørreresultater er ikke opnået eller tørretiden er for lang.	Kondenselement snavset	Rengør kondenselement (side 23).
	Filtret er tilstoppet.	Rengør filter (side 21).
	Beholder til kondensvand er fuld.	Tøm beholderen (side 22).
	Intet vandafløb.	Kontroller vandafløbet (hvis det er til stede).
	Omgivelsestemperatur over 30 °C.	Sørg for tilstrækkelig udluftning.
	Ventilationsgitteret er spærret.	Hold ventilationsgitteret frit tilgængeligt.
	Uegnet program.	Indstil programmet ved hjælp af programoversigterne (fra side 16).
	Maskinen er indbygget på for snæver plads.	Sørg for cirkulation af køleluft.
	Strømsvigt i over to timer.	Genstart programmet.
Hvis tøjet ikke er så tørt, som man ville have det	På grund af restvarmen efter tørringen føles vasketøjet mere fugtigt, end det faktisk er.	Hvis vasketøjet efter afkølingen stadig ikke er så tørt, som man vil have det, kan man bruge tørreprogrammet et trin højere eller desuden tidsprogrammet (se også side 15).
Der lyder et signal ved et tryk på en tast.	Betjening for blinde personer er aktiveret.	Programvælgeren drejes over på <b>Sluk</b> . Tryk tasten ◊ og hold den inde. Drej programvælgeren over på <b>Ekstatørt</b> og hold tasten ◊ inde, indtil der lyder et signal og LED ◊ blinker.

---

# Kundeservice

Før De tilkalder kundeservicen, skal De kontrollere, om De selv kan afhjælpe fejlen (se fra side 25).

Oplys maskinens fabrikationsnummer (E-nr.) og produktionsnummer (FD) til kundeservicen.

Disse numre befinder sig på maskinens typeskilt på bagsiden af maskinen.

E-nr. \_\_\_\_\_ FD \_\_\_\_\_

**Fabrikationsnummer**

**Produktionsnum-**

**mer**

Skriv Deres maskinumre op.

I brugsanvisningen kan De læse, hvor typeskiltet er placeret.

Yderligere oplysninger findes på vores internetside:  
<http://www.siemens-hvidevarer.com>

eller

hos vores kundeservice.

Vi stiller også vores kundeservice til rådighed for Dem, når garantien er udløbet, hvis De ikke har andre reparationsmuligheder.

# Tekniske data

Størrelse	Værdi
Højde	86 cm (indstillelig)
Bredde	60 cm
Dybde	57 cm
Vægt	ca. 45 kg
Maks. kapacitet	6 kg
Kapacitet – beholder til kondensvand	3,2 l
Tilslutningsspænding, tilslutningsværdi, sikring	Se typeskilt

Forbrugsværdier	Centrifugeringshastighed i omdrejninger/minut (restfugtighed)		Tørretid i minutter (med 8 min. køletid)		Energiforbrug i kWh	
			10 A	16 A	10 A	16 A
<b>Koge/kulørt 6 Kg</b>						
Skabstørt	1400	(ca. 50%)	100	80	3,00	3,00
	800	(ca. 70%)	135	110	4,20	4,20
Strygetørt	1400	(ca. 50%)	80	60	2,30	2,30
	800	(ca. 70%)	110	85	3,30	3,30
<b>Strygelet 3 kg</b>						
Skabstørt	1000	(ca. 50%)	58	46	1,50	1,50

<b>Koge/kulørt 5 Kg</b>						
Skabstørt	1400	(ca. 50%)	85	65	2,60	2,60
	800	(ca. 70%)	110	90	3,50	3,50
Strygetørt	1400	(ca. 50%)	65	50	2,00	2,00
	800	(ca. 70%)	94	71	2,80	2,80
<b>Strygelet 2,5 kg</b>						
Skabstørt	1000	(ca. 50%)	50	40	1,30	1,30

Oplysningerne er retningsgivende værdier, der er registreret under standardbetingelser. De kan variere op til 10 %.

# Opstilling, tilslutning og transport

## Sikkerhedsanvisninger

### ⚠ Fare for kvæstelser!

Maskinen er meget tung.  
De må ikke løfte den alene.  
Løft ikke maskinen op i dele, der rager ud fra maskinen (f.eks. døren) – **fare for materialebeskadigelse!**

### ⚠ Fare for at snuble!

Fare for at snuble i kabler og slanger.  
Fastgør løse kabler og slanger.

Kontroller maskinen for transportskader. En maskine med synlige skader må ikke tilsluttes. Hvis De er i tvivl, skal De spørge Deres forhandler.

Før transporten skal maskinen tømmes helt (side 20).

## Opstilling af maskinen

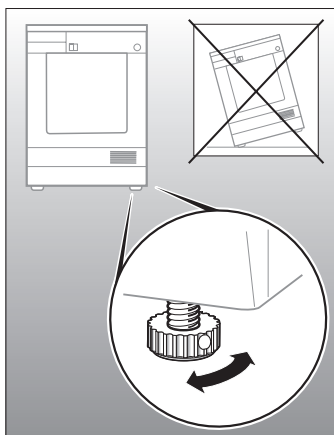

1. Maskinen skal opstilles på et rent, jævnt og fast underlag.
2. Maskinen skal placeres vandret på de fire fødder. Brug et vaterpas. Skrufødderne må under ingen omstændigheder fjernes.
3. Hold ventilationsgitteret foran på maskinen frit tilgængeligt.
4. Maskinomgivelserne skal være fri for frug.

**i** Opstil ikke maskinen i et rum, hvor der kan opstå frost! Frossent vand kan medføre maskinskader.

**i** Døranslaget kan skiftes fra højre til venstre. Døren er højrehængslet fra fabrikken (side 34).

## Elektrisk tilslutning

### Bemærk:

Maskinen skal tilsluttes til en beskyttelsesstikdåse til vekselstrøm.

Netspændingen og spændingsoplysningerne på typeskiltet (bagside) skal stemme overens.

Tilslutningsværdierne og den påkrævede sikring er oplyst på typeskiltet.

Maskinen kan tilpasses de tilstedeværende sikringer (side 38).

Sørg for, at:

- Stikket og stikdåsen passer sammen.
- Ledningstværsnittet er stort nok.
- Jordningssystemet er installeret i henhold til forskrifterne.

Hvis det er nødvendigt at udskifte et netkabel, må dette udelukkende foretages af serviceafdelingen.

Anvend ikke dobbeltstik-/ koblinger eller forlængerledninger.

Anvend udelukkende beskyttelseskontakter, der er forsynet med dette tegn: .

Berør ikke stikket med våde hænder!

Træk udelukkende stikket ud fra stikdåsen i stikket.

# Tilbehør og optioner

Maskinen kan tilpasses Deres individuelle behov med tilbehør. Tilbehøret skal bestilles hos en forhandler eller via serviceafdelingen.

## Tilbehør til tilslutning af kondensvands afløb

Bestillingsnr.: WZ 20160

Som reservedel kan De få en slange, således at kondensvandet kan ledes direkte til et afløb. Sørg for at der er et afløb til stede (f.eks. vask eller afløb i gulvet). Det er nu ikke længere nødvendigt at tømme beholderen for kondensvand.

Det anbefales at montere slange på tørretumbleren, hvis denne placeres oven på en vaskemaskine som vaskesøjle.

### Slangen til kondensvand afløb tilsluttes

1. Slangen fjernes fra den nederste tilslutningsstøtte og forbindes til den øverste tilslutningsstøtte (slangen må ikke beskadiges – anvend intet værktøj)!
2. Slangen til direkte afløb monteres på den nederste tilslutningsstuds.
3. Slangen til kondensvand afløbet skal forløbe uden knæk.

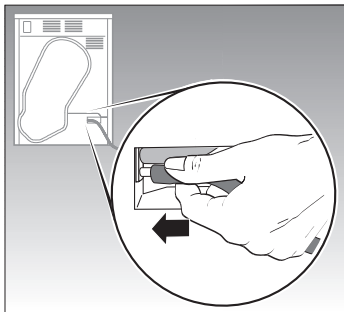
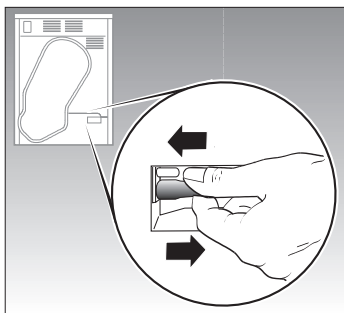



## Søjlemonterings sæt til vaskesøjle

Bestillingsnr.: WZ 20240

med arbejdsplade, der kan trækkes ud

Bestillingsnr.: WZ 20230

## Afdækning til indbygning

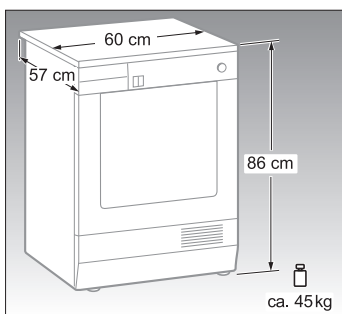

Hvis man vil spare plads, kan man stille tørretumbleren ovenpå en Siemens vaskemaskine med samme mål.

### **⚠ Fare for kvæstelse!**

Af sikkerhedsmæssige årsager skal montagen og opbygningen foretages af en fagmand.

Tørretumbleren fastgøres til vaskemaskinen med et søjlemonterings sæt.

Tørretumbleren kan indbygges under et køkkenbord.

### **⚠ Der skal monteres en afdækningsplade!**

Der skal monteres en afdækningsplade af sikkerhedsmæssige årsager. Denne skal monteres i stedet for tørretumblerens topplade af en fagmand.

Reservedelen kan bestilles hos Deres forhandler.

Bestilling nr.: WZ 20190

**i** Strømforsyningen skal først tilsluttes efter indbygningen af maskinen.

Tørretumbleren skal placeres under en gennemgående bordplade. Bordpladen skal være fast forbundet med skabene ved siden af.

### **Bemærk:**

Ventilationsgitteret foran maskinen må ikke dækkes til eller blokeres af lister.

## Dørhængslet flyttes

Døren kan vendes fra højre til venstre.  
Døren er højrehængt fra fabrikken.



### De har brug for følgende værktøj:

- Torx-skruetrækker, størrelse T10 og T20.
- Skruetrækker med kræv, ml. størrelse.

Værktøjet kan købes hos en isenkræmmer.

Alle skruerne skal fastgøres forsigtigt med hånden.  
Ellers kan det ske, at skruerne bliver skruet over gevind.

**⚠ Anvend ikke akku-skruetrækkere!**

### Demontering af døren:

! Læg døren på et blødt underlag (f.eks. et tæppe) for at undgå beskadigelser.

1. Skruen på det nederste dørhængsel skrues ud.

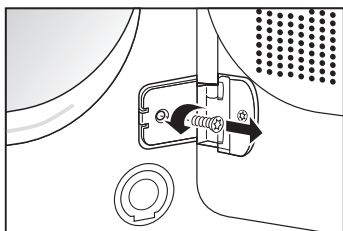

2. Døren fastholdes og skruen på det øverste dørhængsel skrues ud.

3. Døren trækkes ud af fronten med hængslerne.

4. Døren placeres på et blødt underlag.

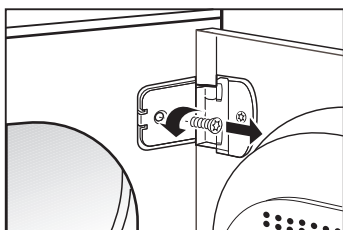

### Når døren skal vendes:

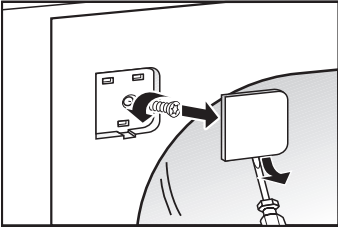

1. Begge dækplader på dørens fastgørelsespunkter fjernes: De skrues forsigtigt ud med skruetrækkeren.
2. Begge skruer under dækpladen, skrues nu ud, og skrues fast på modsatte side.

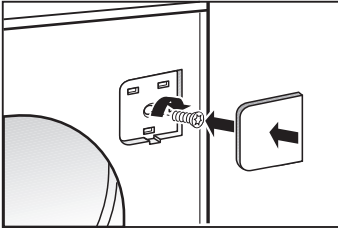

3. De to dækplader placeres igen.

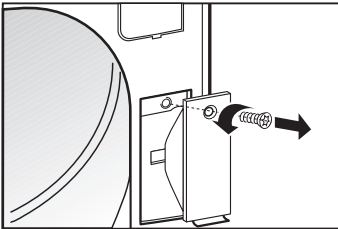

4. Skruen på dækpladen til dørlåsen skrues ud. Dækpladen tages af.

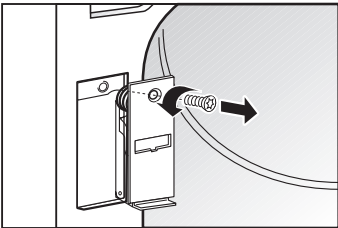

5. Dørlåsen skrues af.

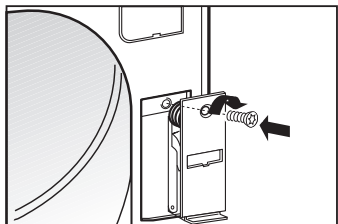

6. Dørlåsen overfor skrues fast. Dækpladen placeres og skrues fast.

Døren placeres på den anden side og monteres.

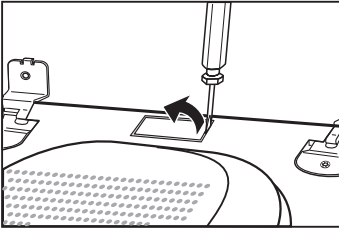

1. Dækpladen til låsen skrues forsigtigt ud.

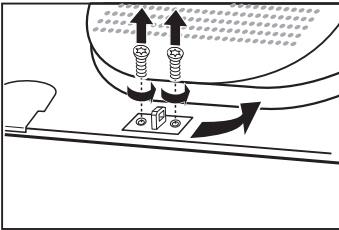

2. Låsen skrues af.

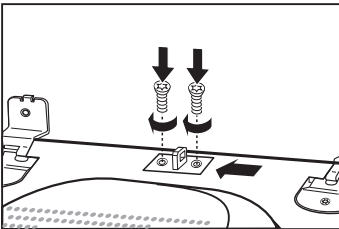

3. Låsen skrues fast overfor.

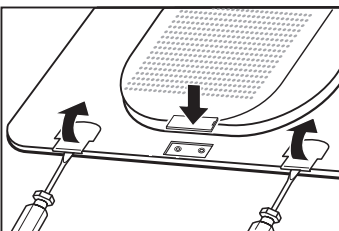

4. Dækpladen til låsen lukkes.

5. Dækpladen til hængslernes fastgørelsespunkter fjernes.

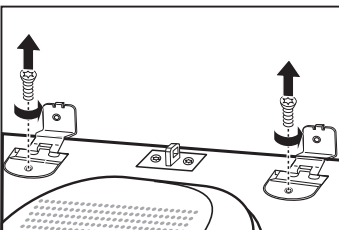

6. Det øverste og nederste dørhængsel skrues ud.

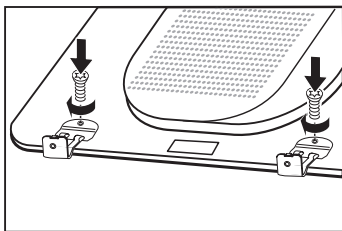

7. Dørhængslet overfor skrues fast.

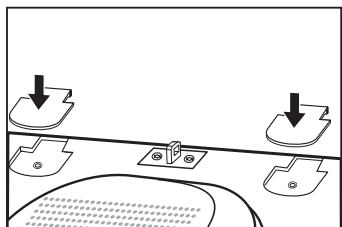

8. De to dækplader placeres igen.

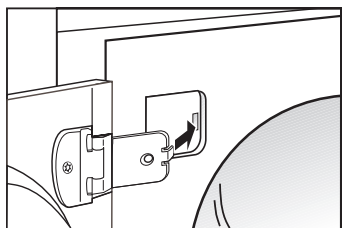

9. Laskerne til hængslerne placeres i fronten, døren fastholdes.

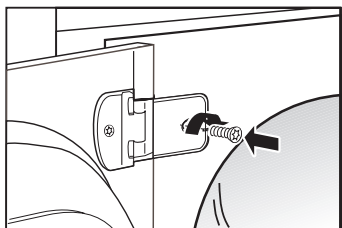

10. Døren skrues først fast på det øverste hængsel, derefter på det nederste hængsel.

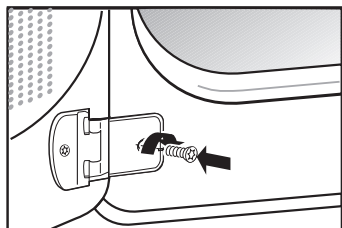







11. Før ibrugtagningen af maskinen skal man åbne og lukke døren forsigtigt et par gange.

---

## Ændring af sikringsstørrelse

Maskinen kan anvendes med 10 ampere eller 16 ampere sikringer.

Hvis maskinens sikring (fabriksindstillingen) ikke stemmer overens med stikdåsen, skal en faglært elektriker foretage følgende:

1. Slut maskinen til strøm (side 31).
  2. Drej **programvælgeren** over på "Off".
  3. Tryk tasterne  og  ind samtidig og hold dem inde.
  4. Drej **programvælgeren** til højre over på "Ekstratørt".
  5. Slip begge tasterne.
  6. Drej **programvælgeren** 5 positioner videre med uret.
  7. Tryk tasten .
  8. Ændring af sikring:  
Tryk tasten . Et nyt tryk medfører et indstillingskift.
- i** Når indstillingen til 16 ampere er valgt, blinker lampen "".  
Når lampen " er slukket, er indstillingen til 10 ampere valgt.
9. Gem indstilling:  
Tryk tasten .
  10. Drej **programvælgeren** over på "Off".



