



Register your new Bosch now:
www.bosch-home.com/welcome



Vaskemaskine



BOSCH

da Brugs- og opstillingsvejledning

Den nye vaskemaskine

Du har valgt at anskaffe en vaskemaskine fra Bosch.

Brug et par minutter til at læse denne tekst, så du kan lære alle fordelene ved din vaskemaskine at kende.

Alle vaskemaskiner, der leveres fra vores fabrik, bliver grundigt kontrolleret for fejl og mangler, så vi kan være sikre på, at de lever op til de høje kvalitetskrav, som mærket Bosch står for.

Der findes yderligere oplysninger om vores produkter, tilbehør, reservedele og service på vores hjemmeside www.bosch-home.com eller ved henvendelse til vores kundeservicecentre.

Hvis betjenings- og opstillingsvejledningen beskriver forskellige modeller, henvises til forskellene på de pågældende steder.



Tag først vaskemaskinen i brug, når du har læst denne betjenings- og opstillingsvejledning!

Generelt om symboler, signalord, tips og procedurer

⚠ Advarsel!

Kombination af dette symbol og signalord advarer om en potentielt farlig situation. Tilsidesættelse af denne anvisning kan medføre tilskadekomst og død.

Pas på!

Dette signalord advarer om en potentielt farlig situation. Tilsidesættelse af denne anvisning kan medføre materielle skader og/eller miljøskader.

Anvisning / tip

Anvisninger om optimal brug af maskinen / andre nyttige oplysninger.

1. 2. 3. / a) b) c)

Handlingsrækkefølger angives med tal eller bogstaver.

■ / -

Oprensninger vises med en firkant-bullet eller med en skråstreg.

Indholdsfortegnelse

 Anvendelse i henhold til formål	4	 Betjening af maskinen	15
 Sikkerhedsanvisninger	5	Forberedelse af vaskemaskine	15
Elektrisk sikkerhed	5	Valg af program/start af maskine	15
Fare for tilskadekomst	5	Ændring af programmernes forindstillinger	16
Sikkerhed for børn	6	Valg af ekstra programindstillinger	16
 Miljøbeskyttelse	7	Ilægning af vasketøj i tromlen	16
Emballage/kasserede apparater	7	Dosering og påfyldning af vaske- og plejemidler	16
Sparetips	7	Start af program	18
 Kort oversigt over det vigtigste	8	Børnesikring	18
 Lær maskinen at kende	9	Efterfyldning af vasketøj	18
Vaskemaskine	9	Ændring af program	18
Betjeningsfelt	10	Afbryde program	18
Displayfelt	10	Programslut ved  skyllestop	19
 Vasketøj	11	Programslut	19
Forberedelse af vasketøj	11	Udtagning af vasketøj / slukning af maskine	19
Sortering af vasketøj	11	 Sensorsystem	19
Stivning	12	Mængdeautomatik	19
Farvning/blegning	12	Balancekontrol-system	19
Iblødsætning	12	 Indstilling af lydssignal	20
 Vaskemiddel	12	 Rengøring og pleje	20
Rigtigt valg af vaskemiddel	12	Kabinet/betjeningspanel	20
Spar energi og vaskemiddel	13	Vasketromle	20
 Forindstillinger for programmer	13	Afkalkning	21
Temperatur °C	13	Sæbeskuffe og kabinet	21
 Centrifugeringshastighed	13	Pumpe tilstoppet	21
 Færdig om-tid	14	Afløbsslange er tilstoppet ved vandlås	22
 Ekstra programindstillinger	14	Sien i vandtilløbet er tilstoppet	22
 SpeedPerfect	14	 En fejl, hvad gør man?	23
 EcoPerfect	15	Nødåbning	23
 Antikrøl	15	Henvisninger i displayfeltet	23
 Vand Plus	15	En fejl, hvad gør man?	24
 Ekstra skylning	15		

	Kundeservice	26
	Tekniske data	26
	Opstilling og tilslutning	27
	Leveringsomfang	27
	Opstilling	27
	Sikker opstilling	27
	Opstillingsfladen	28
	Opstilling på en sokkel eller et gulv, som er lagt på træbjælker	28
	Indbygning af maskinen i et køkkenelement	28
	Fjernelse af transportsikringer	28
	Slange- og ledningslængder	29
	Vandtilslutning	30
	Vandtilførsel	30
	Vandtilførsel	31
	Indjustering	32
	Elektrisk tilslutning	32
	Før første vask	33
	Transport	33

Anvendelse i henhold til formål

- Udelukkende til privat brug i private husholdninger.
- Vaskemaskinen er egnet til vask af maskinvaskbare tekstiler og håndvaskbar uld i sæbevand.
- Til drift med koldt ledningsvand og gængse vaske- og plejemidler, der er beregnet til brug i vaskemaskiner.
- Alle vaske-/hjælpe-/pleje- og rensningsmidler skal ubetinget doseres iht. producentens anvisninger.
- Vaskemaskinen kan betjenes af børn fra 8 år samt af personer med begrænsede fysiske, sensoriske eller psykiske evner og af personer med manglende erfaring eller viden, hvis de er **under opsyn** eller er blevet **instrueret** af en ansvarlig person.
Børn må ikke udføre rengørings- og vedligeholdelsesarbejde uden at være under opsyn.
- Hold børn under 3 år på sikker afstand af vaskemaskinen.
- Dette apparat er beregnet til brug i en højde på maksimalt 4000 meter over havets overflade.
- Hold husdyr på sikker afstand af vaskemaskinen.

Inden ibrugtagning af vaskemaskinen:

Læs denne brugs- og opstillingsvejledning samt alle andre vedlagte oplysninger, og følg de indeholdte anvisninger.

Opbevar dokumenterne til senere brug.



Sikkerhedsanvisninger

Elektrisk sikkerhed



Advarsel Livsfare!

Ved kontakt med spændingsførende dele er der fare for elektrisk stød.

- Rør ikke ved netstikket med våde hænder.
- Træk altid kun i selve netstikket og ikke i ledningen, da den kan blive beskadiget af dette.

Fare for tilskadekomst



Advarsel Fare for tilskadekomst!

- Vaskemaskinen er meget tung. Vær forsigtig, når vaskemaskinen løftes/transporteres, og anvend beskyttelseshandsker.
- Hvis vaskemaskinen løftes i fremspringende dele (f.eks. luge), kan delene brække af og forårsage tilskadekomst. Løft ikke vaskemaskinen i fremspringende dele.
- Hvis personer står på vaskemaskinen, kan toppladen knække og forårsage tilskadekomst. Stå aldrig på vaskemaskinen.

- Hvis personer støtter/sætter sig på den åbne luge, kan vaskemaskinen vippe og forårsage tilskadekomst. Undlad at bruge den åbne luge som støtte.
- Hvis hånden stikkes ind i den roterende tromle, kan det medføre tilskadekomst. Stik ikke hånden ind i den roterende tromle. Vent, til tromlen er holdt op med at dreje rundt.



Advarsel Fare for skoldning!

Ved vask ved høje temperaturer kan berøring af det varme vaskevand medføre skoldning, f.eks. når varmt vaskevand pumpes ud i en håndvask. Stik ikke hænderne i varmt vaskevand.

Sikkerhed for børn

Advarsel

Livsfare!

Børn komme i livsfarlige situationer eller komme til skade, hvis de leger med vaskemaskinen.

- Lad ikke børn være uden opsyn i nærheden af vaskemaskinen!
- Lad ikke børn lege med vaskemaskinen!

Advarsel

Livsfare!

Børn kan komme til at lukke sig inde i maskinen og derved komme i livsfare.

Ved udtjente maskiner:

- Træk netstikket ud.
- Skær netledningen over, og fjern stikket.
- Ødelæg låsen på lugen.

Advarsel

Fare for kvælning!

Under leg kan børn komme til at vikle sig ind i emballage/folie og emballagedele eller trække dem over hovedet og blive kvalt.

Sørg for, at emballage, folie og emballagedele er uden for børns rækkevidde.

Advarsel

Fare for forgiftning!

Vaske- og plejemidler kan føre til forgiftning, hvis de synkes/spises.

Opbevar vaske- og plejemidler utilgængeligt for børn.

Advarsel

Øjen-/hudirritationer!

Kontakt med vaske- og plejemidler kan medføre øjen-/hudirritationer.

Opbevar vaske- og plejemidler utilgængeligt for børn.

Advarsel

Fare for tilskadekomst!

Glasset i lugen bliver varmt, når der vaskes ved høje temperaturer.

Sørg for, at børn ikke rører ved den varme luge.



Miljøbeskyttelse

Emballage/kasserede apparater



Bortskaf emballagen miljøvenligt.









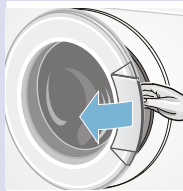
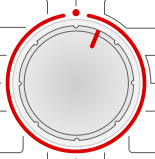

Dette apparat er mærket i henhold til det europæiske direktiv 2012/19/EU om affald af elektrisk og elektronisk udstyr (waste electrical and electronic equipment - WEEE).

Dette direktiv indeholder bestemmelser mht. returnering og recycling af kasseret elektrisk udstyr gældende i hele EU.

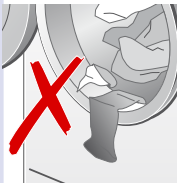
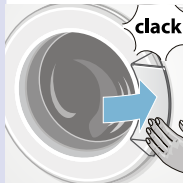
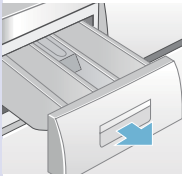
Sparetips

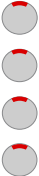
- Udnyt den maksimale vasketøjsmængde for programmerne.
Se programoversigt → i tillægget til brugs- og opstillingsvejledningen.
- Vask normalt snavset vasketøj uden forvask.
- De mulige temperaturer er baseret på plejemærkerne på tekstilerne. De aktuelle temperaturer i maskinen kan afvige fra disse for at sikre den optimale balance mellem energibesparelse og vaskeresultat.
- Hvis vasketøjet efterfølgende skal tørres i tørretumbler, skal centrifugeringshastigheden vælges iht. til tørretumblerproducentens anvisninger.

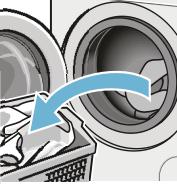
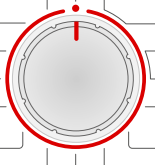
Kort oversigt over det vigtigste

1				
	Sæt netstikket i stikkontakten.	Luk op for vandhanen (ved modeller uden Aquastop).	Sorter vasketøjet.	Luk lugen op.
2				
	Vælg program.	Læg vasketøjet i maskinen.	Pas på, at vasketøjet ikke kommer i klemme.	Luk lugen.
3				
	Fyld vaskemiddel i sæbeskuffen.	Evt. ændring af programforindstillinger.	Vælg evt. ekstra indstillinger.	Tryk på start-tasten.
4				
	Programslut	Luk lugen op, og tag vasketøjet ud.	Sæt programvælgeren på ●.	Luk for vandhanen (ved modeller uden Aquastop).

 Lær maskinen at kende

Vaskemaskine

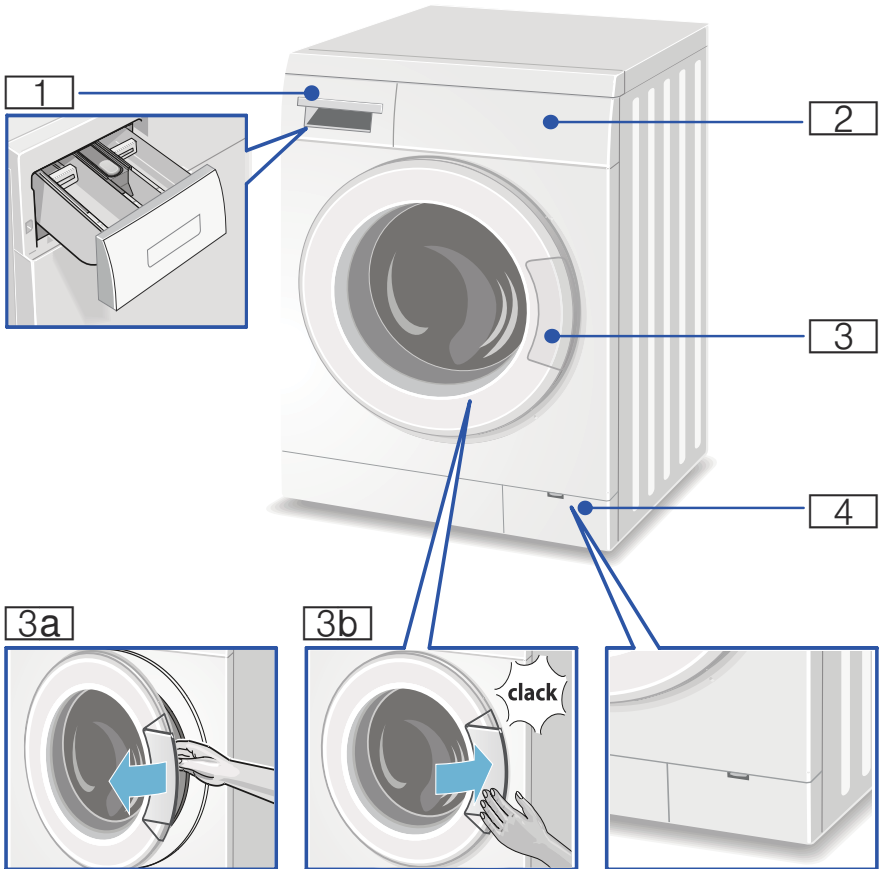

- 1** Sæbeskuffe → Side 16
- 2** Betjenings-/displayfelt → Side 10
- 3** Luge med greb
- 3a** Åbning af lugen
- 3b** Lukning af lugen
- 4** Serviceklap

Betjeningsfelt

I oversigten findes de mulige programforindstillinger og yderligere programindstillinger, som varierer fra model til model.

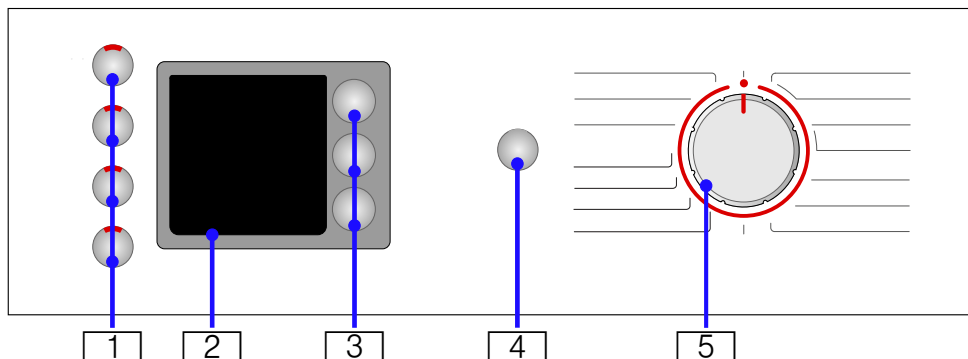

- 1 Der kan vælges **ekstra programindstillinger**
Oversigt over alle yderligere programindstillinger → Side 14
- 2 **Displayfelt** til indstillinger og informationer
- 3 **Programforindstillinger** kan ændres
Oversigt over alle programforindstillinger
→ Side 13



- 4 **Start-tast** til start, afbrydelse (f.eks. for at efterfylde vasketøj) og afslutning af programmer
- 5 **Programvælger** til valg af program og til tænd/sluk for vaskemaskinen

Displayfelt

Bemærk: I tabellen findes en oversigt over mulige indstillinger og oplysninger i displayfeltet, som varierer fra model til model.

Indstillingsmuligheder og oplysninger for det valgte program (* afhængigt af model)		
☼ - 90 °C	Temperatur	i °C (grader celsius), ☼ = koldt
∇ ...1400* Ⓢ	Centrifugeringshastighed	i omdr./min (omdrejninger pr. minut), ∇ = skyllestop (uden slutcentrifugering)
0 : 00	Programvarighed	efter programvalg i h:min (timer:minutter)
1 - 24 h	Færdig om-tid	Programslut efter ... h (timer)

Symboler for programforløbet og oplysninger

	Vask, skylning, centrifugering, programvarighed hhv. programslut
	Åbning af luge, ilægning af mere vasketøj → Side 18
	Børnesikring → Side 18

 **Vasketøj****Forberedelse af vasketøj****Pas på!****Skader på vaskemaskinen/tekstiler**

Fremmedlegemer (f.eks. mønter, papirklips, nåle, søm) kan beskadige tøjet eller vaskemaskinens komponenter.

Overhold derfor følgende anvisninger ved forberedelsen af vasketøjet:

- Tøm tøjets lommer.

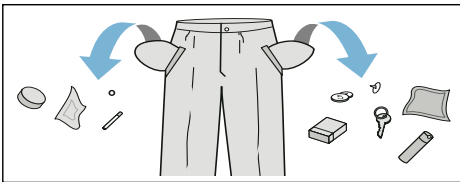

- Kontroller tøjet for metaldele (klips osv.), og fjern dem.
- Vask sart tøj (strømper, bøjle-BHer osv.) i vaskenet/-pose.
- Luk lynlåse og dynebetræk.
- Børst sand af lommer og opslag.
- Fjern gardinkroge, eller bind dem ind i et net/en pose.

Sortering af vasketøj

Sorter vasketøjet iht. plejeanvisningerne og producentens oplysninger på plejemærkerne:

- Stof-/fibertype.

- Farve:



Bemærk: Vasketøj kan smitte af eller bliver ikke helt rent. Vask hvidt og kulørt tøj separat. Vask nyt kulørt vasketøj separat første gang.

- Tilsmudsningsgrad:



Vask tøj med samme tilsmudsningsgrad sammen. Nogle eksempler vedr. tilsmudsningsgrad:

- **Let snavset tøj:** Ingen forvask, vælg evt. den ekstra programindstilling  **SpeedPerfect**.
- **Normalt snavset tøj**
- **Meget snavset tøj:** Fyld mindre tøj i maskinen, vælg et program med forvask
- **Pletter:** Pletter skal fjernes/forbehandles, inden de tørrer ind. Prøv først at duppe med sæbevand - gnid ikke. Vask derefter vasketøjet med det passende program. Ind i mellem kan hårdnakkede/indtørrede pletter først fjernes efter flere gange vask.

- Symboler på plejemærker: Tallene i symbolerne henviser til den maksimalt anvendelige vasketemperatur.

- : Tåler normal vask, f.eks. programmet til bomuld.
- : Tåler vask ved skånegang, f.eks. programmet til strygelet.
- : Skal vaskes særligt skånsomt, f.eks. programmet til finvask/silke

da Vaskemiddel

-  : Tåler vask i hånden, f.eks. programmet til  / uld.
- : Tøjet tåler ikke maskinvask.

Stivning

Bemærk: Tøjet må ikke være behandlet med skyllemiddel.

Det er muligt at anvende flydende stivelse i alle vaskeprogrammer. Hæld stivelsen iht. producentens anvisninger i rum  (rengør det evt. forinden).

Farvning/blegning

Farvning er kun tilladt til almindeligt husbehov. Salt kan angribe rustfrit stål! Følg farveproducentens anvisninger.

Maskinen må **ikke** bruges til blegning af tøj!

Iblødsætning

1. Hæld iblødsætnings-/vaskemiddel i rum **II** i henhold til producentens anvisninger.
2. Sæt programvælgeren på programmet for **bomuld 30 °C**.
3. Tryk på **start-tasten** for at starte programmet.
4. Tryk igen på **start-tasten** efter ca. 10 minutter for at sætte programmet på pause.
5. Tryk igen på **start-tasten** efter den ønskede iblødsætningstid, hvis programmet skal fortsættes, eller vælg et andet program.

Anvisninger

- Læg vasketøj med samme farve i maskinen.
- Der skal ikke tilsættes yderligere vaskemiddel, iblødsætningsvandet bruges til vasken.



Vaskemiddel

Rigtigt valg af vaskemiddel

Plejemærkerne i tekstilerne er afgørende for valg af korrekt vaskemiddel, temperatur og behandling, → se også på www.sartex.ch

På websiden www.cleanright.eu findes mange nyttige oplysninger om vaske-, pleje- og rengøringsmidler til privat brug.

- **Vaskemiddel til kogevaske med optisk hvidt**
Egnet til hvidt vasketøj af hør eller bomuld, der tåler kogning
Vælg program til bomuld / koldt - maks. 90 °C.
- **Kulørtvaskemiddel uden blegemiddel og optisk hvidt**
Egnet til kulørt vasketøj af hør eller bomuld
Vælg program til bomuld / koldt - maks. 60 °C.
- **Kulørt-/finvaskemiddel uden optisk hvidt**
Egnet til kulørt vasketøj af strygelette fibre, syntetiske fibre
Vælg program til strygelet / koldt - maks. 60 °C.
- **Finvaskemiddel**
Egnet til sarte, fine tekstiler, silke eller viskose
Vælg program til finvask/silke / koldt °C - maks. 40 °C.
- **Uldvaskemiddel**
Egnet til uld
Vælg program til uld / koldt - maks. 40 °C.

Spar energi og vaskemiddel

Ved let og normalt snavset vasketøj kan der spares på energien (lavere vasketemperatur) og på mængden af vaskemiddel.

Energibesparelse	Tilsmudsning/anvisning
 <p>Reduceret temperatur og vaskemiddelmængde iht. anbefalet dosering</p>	<p>let</p> <p>Intet synligt snavs eller pletter. Beklædningsgenstande har antaget kropslugt, f.eks.:</p> <ul style="list-style-type: none"> ■ Let sommer-/sportstøj (kun brugt i få timer) ■ Skjorter, T-shirts, bluser (brugt maks. 1 dag) ■ Gæstesenetøj og -håndklæder (brugt 1 dag)
	<p>Normalt snavset tøj</p> <p>Synligt snavs/eller få svage pletter, f.eks.:</p> <ul style="list-style-type: none"> ■ Skjorter, T-shirts, bluser (gennemsvedt, brugt flere gange) ■ Håndklæder, sengetøj (brugt op til 1 uge)
	<p>kraftig</p> <p>Meget snavset tøj og/eller pletter, f.eks. viskestykker, babytøj, arbejdstøj</p>
<p>Temperatur iht. plejemærke og vaskemiddelmængde iht. doseringsanbefaling/meget snavset tøj</p>	

Bemærk: Vaske-/hjælpe-/pleje- og rensmidler skal ubetinget doseres iht. producentens anvisninger. → Side 18

P+ Forindstillinger for programmer

Bemærk: De mulige programforindstillinger findes i oversigten. De varierer fra model til model.

Ved alle programmer er programforindstillingerne forindstillet fra fabrikkens side og vises i displayfeltet, når programmet er valgt.

Temperatur °C

(⌘ temp. °C)

Både før og under udførelsen af programmet kan den forindstillede vasketemperatur (i °C) ændres afhængigt af programforløbet.

Tryk gentagne gange på temperatur-tasten, til den ønskede temperatur bliver vist i displayfeltet.

Den maksimalt indstillelige temperatur afhænger af det valgte program.

Programoversigt → tillægget til brugs- og opstillingsvejledningen.

⌘ Centrifugeringshastighed

(Centrifugering, omdr./min., ⌘)

Både før og under udførelsen af programmet kan centrifugeringshastigheden (i omdr./min, omdrejninger pr. minut) ændres afhængigt af programforløbet.

Tryk gentagne gange på tasten for centrifugeringshastighed, til den ønskede centrifugeringshastighed bliver vist i displayfeltet.

Den maksimalt mulige centrifugeringshastighed afhænger af det valgte program og af modellen.

Indstilling: ☐ **skyllestop** (uden slutcentrifugering). Efter den sidste

da Ekstra programindstillinger

skylning bliver vasketøjet liggende i vandet.

☒ **skyllestop** (uden slutcentrifugering) kan vælges for at undgå krølning, hvis vasketøjet ikke tages ud af vaskemaskinen umiddelbart efter programslut.

Se programoversigt → i tillægget til brugs- og opstillingsvejledningen.

🕒 **Færdig om-tid**

(**Færdig om**, 🕒, 🕒, 🕒)

Programvarigheden vises, når programmet vælges.

Programvarigheden tilpasses automatisk under udførelsen af programmet. Ændringer af programforindstillingerne eller yderligere programindstillinger fører også til ændring af programvarigheden.

Inden programstart kan programslut (Færdig om-tid) forvælges i trin på en time (h=time) op til maksimalt 24 h.

1. Vælg det ønskede program.
Bemærk: Programmets varighed vises i displayfeltet.

2. Tryk gentagne gange på tasten **Færdig om-tid**, til det ønskede timaltal vises i displayfeltet.

3. Tryk på **start-tasten**. Den indstillede Færdig om - tid er nu aktiveret. Det valgte program starter automatisk og bliver afsluttet efter det valgte antal timer. Efter programmets start vises dets varighed, f.eks. 2:30 (timer:minutter) i displayfeltet.

Bemærk: Programvarigheden medregnes i den indstillede Færdig om-tid.

Ændring af forindstillet tid:

Den forindstillede tid kan inden programstart ændres på følgende måde:

1. Tryk på **start-tasten**.
2. Tryk gentagne gange på tasten **Færdig om-tid**, til det ønskede timaltal bliver vist.
3. Tryk igen på **start-tasten**.

Efterfyldning af vasketøj, mens den forindstillede tid er i gang:

1. Tryk på **start-tasten**.
2. I displayfeltet lyser **YES** og 🕒 . Lugen kan åbnes, og der kan lægges mere vasketøj i.
3. Luk lugen.
4. Tryk på **start-tasten**. Den forindstillede tid løber videre.

P⁺ Ekstra programindstillinger

Bemærk: Der findes yderligere muligheder for programindstilling i oversigten. De varierer fra model til model.

☰🕒 **SpeedPerfect**

(☰🕒 **Speed Perfect, Speed**)

Til vask med kortere tid med sammenlignelig vaskevirkning som standardprogrammet.

Bemærk: Overskrid ikke den maksimale tøjmængde. Se programoversigt → i tillægget til brugs- og opstillingsvejledningen.

EcoPerfect

(Eco Perfect, Eco)

Energioptimeret vask med reduceret temperatur med sammenlignelig vaskevirkning.

Bemærk: Vasketemperaturen er lavere end den valgte temperatur.

Ved særligt høje krav til hygiejne anbefales det at bruge programmet til **hygiejne/allergi/sensitiv**.

Vælg en højere temperatur, eller vælg den ekstra programindstilling

≡  **SpeedPerfect**, hvis programvælgeren ikke har et hygiejne-/allergi-/sensitiv-program.

Antikrøl

(Antikrøl)

Til skånsom slutcentrifugering med efterfølgende løsning af tøjet. Vasketøjets restfugtighed er let forøget.

Vand Plus

(Ekstra vand, Vand Plus)

Højere vandstand og ekstra skylning, forlænget vasketid. Til områder med meget blødt vand eller til yderligere forbedring af skylningsresultatet.

Ekstra skylning

(Ekstra skylning, Skyl plus)

Ekstra skylning. Til områder med meget blødt vand eller til yderligere forbedring af skylningsresultatet.



Betjening af maskinen

Bemærk: Vaskemaskinen skal **opstilles** og **tilsluttes korrekt**.

→ Side 27

Lad maskinen vaske en gang **uden** vasketøj, inden den første tøjvask.

→ Side 33

Forberedelse af vaskemaskine

Anvisninger

- Tænd aldrig for vaskemaskinen, hvis den er beskadiget!
- Kontakt kundeservice! → Side 26

1. Sæt netstikket i stikkontakten.
2. Luk op for vandhanen.
3. Luk lugen op.
4. Kontroller, at tromlen er helt tømt. Tøm den eventuelt.

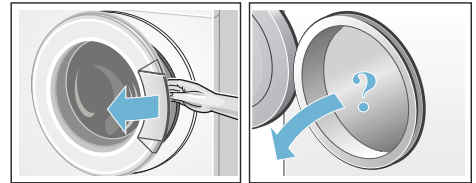

Valg af program/start af maskine

Bemærk: Hvis børnesikringen er aktiveret, skal den deaktiveres, før programmet kan indstilles.

Vælg det ønskede program med programvælgeren. Der kan drejes i begge retninger.

Der er tændt for maskinen.

I displayfeltet vises:

- Programvarigheden,
- Forindstillet temperatur,
- Forindstillet centrifugeringshastighed.

Ændring af programmernes forindstillinger

De viste programforindstillinger kan anvendes eller ændres.

Tryk gentagne gange på den pågældende tast, til den ønskede indstilling bliver vist. Tryk på start-tasten for at starte programmet.

Bemærk: Alle taster er sensitive, en let berøring er nok! Ved længere berøring af optionstasterne vises et automatisk gennemløb af indstillingsoptionerne!

Indstillingerne er aktive uden bekræftelse.

De bibeholdes ikke, når maskinen slukkes.

Forindstillinger for programmer
→ Side 13

Programoversigt → i tillægget til brugs- og opstillingsvejledningen.

Valg af ekstra programindstillinger

Ved valg af yderligere indstillinger kan vaskeprocessen tilpasses endnu bedre til vasketøjet.

Indstillingerne kan til- eller fravælges afhængigt af programforløbet.

Indikatorlampen i optionstasten lyser, når indstillingen er aktiveret.

Indstillingerne bibeholdes ikke, når maskinen slukkes.

Ekstra indstillinger → Side 14

Programoversigt → i tillægget til brugs- og opstillingsvejledningen.

Ilægning af vasketøj i tromlen

⚠ Advarsel Livsfare!

Tøj, der er blevet forbehandlet med opløsningsmiddelholdige rensedmidler, f.eks. pletfjerner eller rensbenzin, kan medføre en eksplosion, når det er lagt i maskinen.

Skyl tøjet grundigt i hånden forinden.

Anvisninger

- Bland store og små stykker tøj. Tøj af forskellig størrelse fordeler sig bedre i maskinen ved centrifugeringen. Enkelte stykker tøj kan føre til ubalance.
- Overhold den angivne maksimale tøj mængde. Overfyldning mindsker vaskeresultatet og fremmer krøning.

1. Vasketøjet skal foldes ud, inden det lægges i tromlen.
2. Kontroller, at der ikke er vasketøj i klemme mellem lugen og gummimanchetten, og luk lugen.

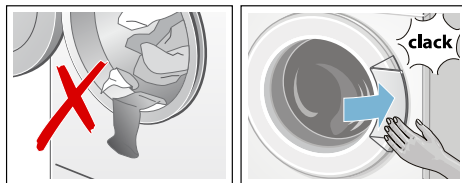

Indikatorlampen i start-tasten blinker, og i displayfeltet vises programmets forindstillinger løbende. Det er muligt at ændre forindstillingerne.

Dosering og påfyldning af vaske- og plejemidler

Pas på! Beskadigelse af maskinen

Vaskemaskinens overflader kan blive beskadiget, hvis de kommer i berøring med rengøringsmidler og midler til forbehandling af vasketøjet (f.eks. pletfjerner, forvaskespray osv.).

Pas på, at sådanne midler ikke kommer i kontakt med vaskemaskinens overflader. Tør i givet fald straks rester af forstøvet spray og andre rester/dråber af med en fugtig klud.

Dosering

Doser vaske- og skyllemidler iht.:

- Vandhårdheden (kan oplyses af vandværket)
- Producentens oplysninger på emballagen
- Vasketøjsmængde
- Tilsmudsningsgrad → *Side 13*

Påfyldning



Advarsel

Øjen-/hudirritationer!

Vaske-/plejemidler kan sprøjte ud, hvis sæbeskuffen åbnes under driften.

Luk sæbeskuffen op med forsigtighed. Skyl øjne og hud grundigt, hvis de kommer i kontakt med vaske-/plejemidlerne.

Kontakt en læge, hvis vaske-/plejemidlerne ved et uheld er blevet indtaget.

Anvisninger

- Alle vaske-/hjælpe-/pleje- og rensningsmidler skal altid doseres iht. producentens anvisninger.
- Fortynd tyktflydende skyllemidler og formskyllemidler med vand. Det forhindrer tilstopning.
- Hæld flydende vaskemiddel i doseringsbeholderen, og læg den i vasketromlen.

Fyld vaske- og plejemidlerne i de respektive rum:

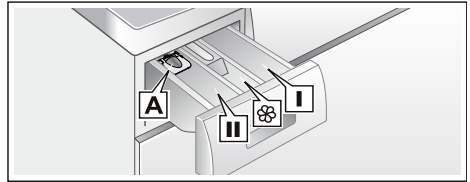

Doseringsindsats til flydende vaskemidler
s* **A**

Rum **II** Vaskemiddel til hovedvask, afkalkningsmiddel, blegemiddel, pletfjerner

Rum **⊗** Skyllemiddel, stivelse
overskrid ikke markeringen
max

Rum **I** Vaskemiddel til forvask

1. Træk sæbeskuffen ud til anslaget.
2. Påfyld vaske og/eller plejemiddel.
3. Luk sæbeskuffen.

Doseringsindsats* til flydende vaskemidler

* afhængigt af model

Placering af indsats til dosering af flydende vaskemiddel:

1. Træk sæbeskuffen ud.Tryk indsatsen ned, og træk sæbeskuffen helt ud.
2. Skyd doseringsindsatsen fremad, vip den ned, og lad den gå i indgreb.
3. Sæt sæbeskuffen ind igen.

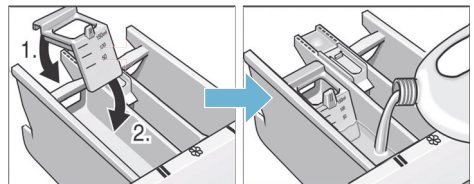

Bemærk: Anvend ikke indsatsen til geleagtige vaskemidler eller vaskepulver, til programmer med forvask, og hvis der er valgt en Færdig om-tid.

Ved modeller uden doseringsindsats:

Fyld det flydende vaskemiddel i en passende beholder, og læg den med i tromlen.

Start af program

Tryk på **start-tasten** for at starte programmet.

Under udførelsen af programmet vises Færdig om-tiden hhv. efter programmets start programvarigheden samt symbolerne for programforløbet i displayfeltet.



Displayfelt. → Side 10

Bemærk: Vælg  (børnesikring) for at forhindre, at programmet utilsigtet ændres.

Børnesikring

Vaskemaskinen kan sikres mod utilsigtet ændring af de indstillede funktioner ved at aktivere børnesikringen efter programstarten.

Tryk på **start-tasten** i ca. 5 sekunder for at **aktivere/deaktivere** børnesikringen. I displayfeltet vises symbolet .

-  lyser: Børnesikringen er aktiv.
-  blinker: Børnesikringen er aktiv, og programvælgeren er blevet flyttet. Stil programvælgeren tilbage til det oprindelige program for at undgå en programafbrydelse. Symbolet lyser vedvarende igen.

Bemærk: Børnesikringen forbliver aktiveret både efter programslet, og når maskinen er slukket. Den skal altid deaktiveres, når der skal startes et nyt program.

Efterfyldning af vasketøj

Efter programstart kan vasketøj lægges i eller tages ud af maskinen:

1. Tryk på **start-tasten** for at afbryde programmet. Indikatorlampen i start-tasten blinker, og maskinen kontrollerer, om det er muligt at efterfylde vasketøj.

Bemærk: Lad ikke lugen stå åben i længere tid ved efterfyldning - der kan løbe vand ud fra vasketøjet.

Hvis:

- **begge** symboler **YES** og  lyser i displayet, er det muligt at efterfylde vasketøj.
- Hvis **NO** blinker: Vent til både **YES** og  lyser. Luk først lugen op, når **begge** symboler **YES** og  lyser.
- **NO** lyser, er det ikke muligt at efterfylde vasketøj. Lugen er låst af sikkerhedsmæssige grunde, hvis vandstanden og/eller temperaturen er høj, eller så længe tromlen roterer. I så fald er det ikke muligt at lægge mere vasketøj i maskinen.

2. Tryk på **start-tasten** igen for at fortsætte programmet.

Ændring af program

Hvis der ved en fejl er blevet startet et forkert program, kan programmet ændres på følgende måde:

1. Tryk på **start-tasten** for at afbryde programmet.
2. Indstil et andet program.
3. Tryk igen på **start-tasten** . Det nye program starter forfra.

Afbryde program

1. Tryk på **start-tasten** for at afbryde programmet.
2. Afkøling af vasketøj: Indstil et **skulleprogram**.
3. Tryk igen på **start-tasten**. Skulleprogrammet starter.

Når programmet er afsluttet, kan vasketøjet tages ud.

Programslut ved skyllestop

I displayfeltet vises  **skyllestop** (uden slutcentrifugering), og indikatorlampen i start-tasten blinker.

For at afslutte programmet:

1. Vælg **centrifugering** eller **udpumpning**.
2. Tryk på **start-tasten**.

Programslut

I displayfeltet vises , og indikatorlampen i start-tasten blinker.

Hvis symbolet  også vises i displayfeltet, har vaskemaskinen registreret for meget skum under udførelsen af vaskeprogrammet og har derfor automatisk aktiveret en ekstra skylning for at fjerne skummet.

Bemærk: Brug mindre vaskemiddel til samme tøjmængde ved næste vask.

Udtagning af vasketøj / slukning af maskine

1. Luk lugen op, og tag vasketøjet ud.
Bemærk: Hvis lugen ikke kan åbnes, er den stadig låst. Vent til programmet er slut.
2. Sæt programvælgeren på position **Fra**. Maskinen er slukket.
3. Luk for vandhanen.
Bemærk: Ikke nødvendigt ved Aquastop-modeller.
Leveringsomfang → *Side 27*

Anvisninger

- Husk at tage alt vasketøjet ud af tromlen. Ellers kan det krympe ved næste vask eller smitte af på andet vasketøj.
- Fjern eventuelle fremmedlegemer fra tromlen og gummimanchetten – fare for rust.

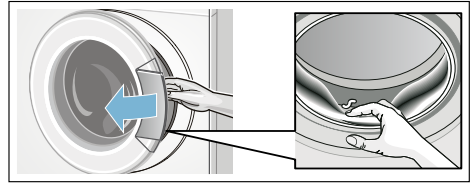

- Lad luge og sæbeskuffe stå åbne, så restvandet kan tørre.
- Tag altid vasketøjet ud.
- Vent altid, til programmet er slut, fordi vaskemaskinen stadig kan være låst.



Sensorsystem

Mængdeautomatik

Mængdeautomatikken tilpasser vandforbruget optimalt afhængigt af tekstiltipe og tøjmængde i alle programmer.

Balancekontrol-system

Det automatiske ubalancekontrollsystem registrerer ubalance og sørger for jævn fordeling af tøjet ved gentagne centrifugeringsstarter.

Af hensyn til sikkerheden bliver hastigheden ved stærk ubalance reduceret eller centrifugeringen udelades helt.

Bemærk: Læg både små og store stykker tøj i tromlen (fra → *Side 24*).

Indstilling af lydsignal

1. Aktivering af indstillingsfunktion for signallydstyrke

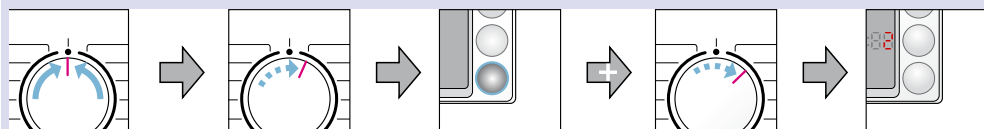

Stil på ●

1 trin, displayfelt lyser. Tryk vedvarende

1 trin, slip tasten

2. Indstilling af lydstyrke for taster signaler og advarselssignaler (afhængigt af model)



* tryk evt. flere gange

Indstil lyd-
styrke*

direkte

1 trin

Indstil lydstyrke*

Stil på ●

Rengøring og pleje

Advarsel Livsfare!

Ved kontakt med spændingsførende dele er der fare for elektrisk stød. Sluk for apparatet, og træk netstikket ud af kontakten.

Advarsel

Fare for forgiftning!

Rengøringsmidler med indhold af opløsningsmidler, som f.eks. rensbenzin, kan danne giftige dampe. Anvend derfor ikke rengøringsmidler med indhold af opløsningsmidler.

Pas på!

Skader på maskinen

Rengøringsmidler med indhold af opløsningsmidler, som f.eks.

rensenbenzin, kan beskadige overfladen på maskinens komponenter.

Anvend derfor ikke rengøringsmidler med indhold af opløsningsmidler.

Kabinet/betjeningspanel

- Tør kabinettet og betjeningsfeltet af med en blød, fugtig klud.
- Brug ikke skurende klude, svampe eller rengøringsmidler (rengøringsmidler til rustfrit stål).
- Fjern straks rester af vaskemiddel.
- Der må ikke rengøres med en vandstråle.

Vasketromle

Tør gummimanchetten indvendig med en klud. Lad lugen stå åben, så tromlen kan tørre. Brug et klorfrit

rengøringsmiddel, og anvend aldrig ståluld.

Bemærk: For at holde vaskemaskinen ren skal programmet til **Bomuld 90 °C** vælges med jævne mellemrum.

Afkalkning

Bemærk: Der må ikke være tøj i vaskemaskinen!

Ved korrekt vaskemiddeldosering er afkalkning ikke nødvendig. Hvis det alligevel skulle være nødvendigt, skal anvisningerne fra afkalkningsmidlets producent følges. Der kan købes egnede afkalkningsmidler på vores internetseite eller hos kundeservice.

→ Side 26

Sæbeskuffe og kabinet

Hvis der er rester af vaske- og skyllemiddel:

1. Træk sæbeskuffen ud. Tryk indsatsen ned, og træk sæbeskuffen helt ud af kabinettet.
2. Udtagning af indsatsen: Tryk indsatsen nedefra og op med fingeren.

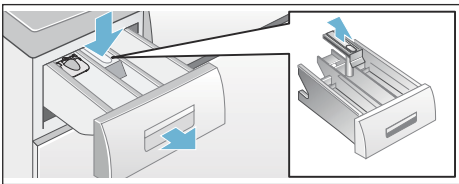

3. Rengør sæberummene og indsatsen med vand og en børste, og tør dem af. Fjern også rester af vaske- og skyllemiddel fra kabinettet.
4. Sæt indsatsen på plads, og tryk den fast (placer cylinderen på styretappen).
5. Skyd sæbeskuffen ind.

Bemærk: Lad sæbeskuffen stå åben, så det resterende vand kan tørre.

Pumpe tilstoppet

⚠ Advarsel

Fare for skoldning!

Vaskevandet er meget varmt, når der vaskes ved høje temperaturer. Kontakt med det varme vaskevand kan medføre skoldning.

Lad varmt vaskevand køle af.

1. Luk for vandhanen, så der ikke kan løbe yderligere vand ind i maskinen, som derefter skal aftappes via afløbspumpen.
2. Sluk for apparatet. Træk netstikket ud.
3. Luk serviceklappen op, og tag den af.

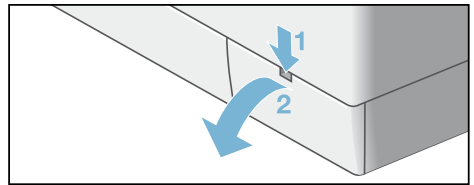

4. Ved modeller:
 - Med **tømmingsslange**: Tag tømningsslangen ud af holderen, og træk proppen ud. Lad vaskevandet løbe af i en egnet beholder. Tryk proppen på plads i tømningsslangen, og sæt den tilbage i holderen igen.

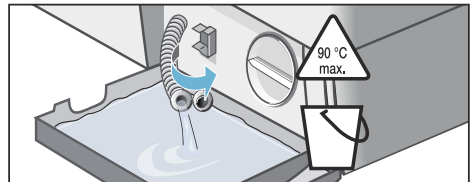

da Rengøring og pleje

- **Uden tømningsslange:** Skru forsigtigt pumpedækslet op, til der begynder at løbe vaskevand ud. Drej pumpedækslet til, når service-klappen er halvt fyldt, og tøm service-klappen. Gentag disse trin, til alt vaskevandet er løbet ud.

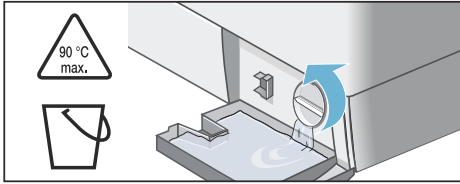

- 5. Skru forsigtigt pumpedækslet af - der kan løbe restvand ud. Rengør pumpehuset indvendig, pumpedækslets gevind og pumpehuset. Afløbspumpens vingehjul skal kunne drejes. Sæt pumpedækslet på igen, og skru det fast. Håndtaget skal stå lodret.

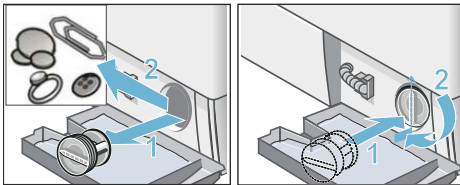

- 6. Sæt serviceklappen på plads, lad den gå i indgreb, og luk den.

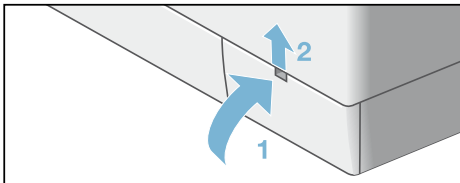

Bemærk: Gør følgende for at forhindre, at der løber ubenyttet vaskemiddel ud i afløbet ved næste vask: Hæld 1 liter vand i rum II, og start programmet til **udpumpning**.

Afløbsslange er tilstoppet ved vandlås

1. Sluk for apparatet. Træk netstikket ud.
2. Skru slangespændebåndet op. Træk forsigtigt afløbsslangen af, der kan løbe restvand ud.
3. Rens afløbsslangen og studsene på vandlåsen.

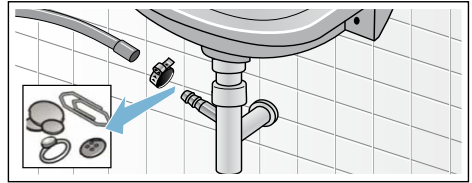

4. Sæt afløbsslangen på igen, og spænd den fast med spændebåndet.

Sien i vandtilløbet er tilstoppet

⚠ Advarsel **Fare for elektrisk stød!**

Aquastop-sikkerhedsventilen må ikke dykkes ned i vand (indeholder en elektrisk ventil).

Vandtrykket i tilløbsslangen skal først fjernes:

1. Luk for vandhanen.
2. Vælg et program (bortset fra **Skyllning/Centrifugering/ Udpumpning**).
3. Tryk på **start-tasten**. Lad programmet køre i ca. 40 sekunder.
4. Sæt programvælgeren på position **Fra**. Træk netstikket ud.
5. Rengøring af filtret på vandhanen: Tag slangen af vandhanen. Rens filtret med en lille børste.

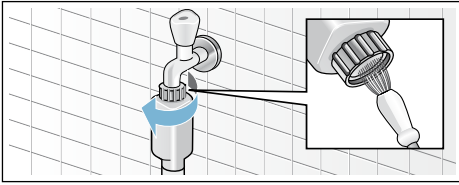

6. Rengør filtret på bagsiden af maskinen ved modellerne Standard og Aqua-Secure:
Tag slangen bag på maskinen af, tag filtret ud med tang, og rens det.

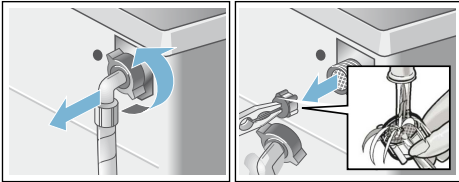

7. Tilslut slangen, og kontroller tætheden.

En fejl, hvad gør man?

Nødåbning

f.eks. ved strømsvigt

Programmet fortsætter, når strømforsyningen er retableret.

Hvis vasketøjet alligevel skal tages ud, kan lugen åbnes, som beskrevet i det følgende:

Henvisninger i displayfeltet

Indikator	Årsag/Afhjælpning
YES	<ul style="list-style-type: none"> Lugen er låst op. Det er muligt at efterfylde vasketøj.
NO	<ul style="list-style-type: none"> Temperatur for høj. Vent, til temperaturen er faldet. Vandstand for høj. Efterfyldning af vasketøj er ikke mulig. Luk i givet fald lugen med det samme. Tryk på start-tasten for at fortsætte programmet.
NO blinker	<ul style="list-style-type: none"> Vent, til YES + lyser. Bemærk: Luk først lugen op, når begge symboler YES + lyser.

⚠ Advarsel **Fare for skoldning!**

Når der vaskes ved høje temperaturer, kan kontakt med varmt vaskevand og vasketøj medføre skoldning. Lad evt. tøjet køle af først.

⚠ Advarsel **Fare for tilskadekomst!**

Hvis hånden stikkes ind i den roterende tromle, kan der ske tilskadekomst. Stik ikke hånden ind i den roterende tromle. Vent, til tromlen er holdt op med at dreje rundt.



Pas på! **Vandskader**

Udløbende vand kan medføre vandskader. Luk ikke lugen op, hvis der står vand bag glasset.

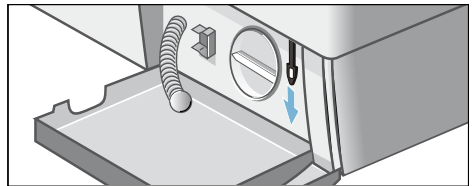



- Sluk for apparatet. Træk netstikket ud.
- Tøm vaskevandet ud.
- Træk nød-døråbneren nedad med et værktøj, og slip den igen. Herefter kan lugen åbnes.



da En fejl, hvad gør man?

Indikator	Årsag/Afhjælpning
F:16	■ Luk lugen rigtigt, der er evt. vasketøj i klemme.
F:17	■ Luk helt op for vandhanen. → Side 30 ■ Tilløbsslangen har knæk/er i klemme. ■ Vandtryk for lavt. Rens filtret. → Side 22
F:18	■ Afløbspumpe tilstoppet. Rens afløbspumpen. → Side 21 ■ Afløbsslange/afløbsrør tilstoppet. Rens afløbsslangen på vandlåsen. → Side 22
F:21	■ Motorfejl. Kontakt kundeservice! → Side 26
F:23	■ Vand i bundkar, apparatet er utæt. Kontakt kundeservice! → Side 26
	■ Børnesikring er aktiv, deaktiver. → Side 18
 blinker	■ Der er registreret for meget skum, der er aktiveret en ekstra skylning. → Side 19
Andre indikatorer	■ Sluk for maskinen, vent i 5 sekunder, og tænd den igen. Kontakt kundeservice, hvis indikatoren vises igen. → Side 26

En fejl, hvad gør man?

Fejl	Årsag/Afhjælpning
Der løber vand ud.	■ Fastgør afløbsslangen korrekt/udskift den. → Side 31 ■ Spænd forskruningen på tilløbsslangen. → Side 30
Ingen vandtilførsel. Vaskemidlet er ikke skyllet ind.	■ Er der trykket på start-tasten ? ■ Er vandhanen åbnet? → Side 30 ■ Er filtret tilstoppet? Rens filtret. → Side 22 ■ Er der knæk på tilløbsslangen, eller er den i klemme?
Lugen kan ikke åbnes.	■ Sikkerhedsfunktion er aktiv. Programafbrydelse? → Side 18 ■ Er der valgt  skyllestop (uden slutcentrifugering)? ■ Lugen kan kun åbnes med nødåbning? → Side 23
Programmet starter ikke.	■ Er der trykket på start-tasten for at sætte programmet på pause eller Færdig om -tid? ■ Er lugen lukket? ■  (børnesikring) aktiveret? Deaktiver børnesikring. → Side 18
Vaskevandet pumpes ikke ud.	■ Er der valgt  skyllestop (uden slutcentrifugering)? ■ Rens afløbspumpen. → Side 21 ■ Rens afløbsslange og/eller afløbsrør. → Side 22
Der er ikke synligt vand i tromlen.	■ Ingen fejl - vandstanden er under det synlige område.
Centrifugeringsresultat er ikke tilfredsstillende. Vasketøj er vådt/for fugtigt.	■ Ingen fejl - ubalance-kontrolsystemet har afbrudt for centrifugeringen, fordi vasketøjet er fordelt ujævnt. Læg både små og store stykker vasketøj i tromlen. ■ Er den ekstra programindstilling for  strygelet valgt? ■ Er det valgte omdrejningstal for lavt?

Fejl	Årsag/Afhjælpning
Gentagne forsøg på start af centrifugering.	<ul style="list-style-type: none"> ■ Ingen fejl – ubalancekontrollsystemet udligner uligevægten.
Programmet varer længere end normalt.	<ul style="list-style-type: none"> ■ Ingen fejl – ubalancekontrollsystemet udligner uligevægt ved at fordele tøjet flere gange. ■ Ingen fejl, skumkontrollsystemet er aktivt – der aktiveres en skylning.
Programvarigheden ændrer sig under vaskesyklussen.	<ul style="list-style-type: none"> ■ Ingen fejl - programforløbet optimeres i forhold til den pågældende vaskesproces. Det kan medføre, at programmets varighed ændres i displayfeltet.
Der er restvand i rummet til plejemiddel.	<ul style="list-style-type: none"> ■ Ingen fejl – det har ingen indflydelse på plejemidlets virkning. ■ Rengør eventuelt indsatsen og sæbeskuffen. → <i>Side 21</i>
Ubehagelig lugt eller klæbrig belægning i vaskemaskinen.	<ul style="list-style-type: none"> ■ Udfør programmet til bomuld 90 °C uden vasketøj. Brug et vaskemiddel til kogevaske.
I displayfeltet blinker symbolet  . Der kommer evt. skum ud af sæbeskuffen.	<ul style="list-style-type: none"> ■ Er det brugt for meget vaskemiddel? Hæld en spiseskefuld skyllemiddel blandet med en 1/2 liter vand i rum II (ikke ved outdoor-tekstiler og tekstiler med dunfyld!). Brug mindre vaskemiddel ved næste vask.
Kraftig støj, vibrationer og maskinen "vander" under centrifugering.	<ul style="list-style-type: none"> ■ Er vaskemaskinen indjusteret til vandret? Indjuster vaskemaskinen. → <i>Side 32</i> ■ Er maskinens fødder gjort fast? Fastgør vaskemaskinens fødder. → <i>Side 32</i> ■ Er transportsikringerne fjernet? Fjern transportsikringerne.
Støj under centrifugering og udpumpning.	<ul style="list-style-type: none"> ■ Rengør afløbspumpen → <i>Side 21</i>
Displayfelt/indikatorlamper fungerer ikke under driften.	<ul style="list-style-type: none"> ■ Strømafbrydelse? ■ Er sikringen blevet aktiveret? Slå sikringen til/udskift den. ■ Kontakt kundeservice, hvis fejlen opstår igen. → <i>Side 26</i>
Der er rester af vaskemiddel på tøjet.	<ul style="list-style-type: none"> ■ Nogle fosfatfrie vaskemidler indeholder vandopløselige rester. ■ Vælg et program til skylning, eller børst tøjet af efter vask.
I efterfyldningsmodus vises NO i displayfeltet.	<ul style="list-style-type: none"> ■ Vandstand for høj. Efterfyldning af vasketøj er ikke mulig. Luk i givet fald lugen med det samme. ■ Tryk på start-tasten for at fortsætte programmet.
I efterfyldningstilstand vises YES i displayfeltet.	<ul style="list-style-type: none"> ■ Lugen er låst op. Det er muligt at efterfylde vasketøj.
Hvis fejlen ikke selv kan afhjælpes (efter sluk/tænd), eller hvis vaskemaskinen skal repareres:	<ul style="list-style-type: none"> ■ Sæt programvælgeren på position Fra. Vaskemaskinen er slukket. ■ Træk netstikket ud af stikkontakten. ■ Luk for vandhanen, og kontakt kundeservice. → <i>Side 26</i>



Kundeservice

Hvis en fejl ikke kan afhjælpes ved egen hjælp (En fejl, hvad gør man? → *Side 26*): Kontakt vores kundeservice. → Omslagsside

Vi finder altid en passende løsning, også for at undgå unødvendige teknikerbesøg.

Oplys vaskemaskinens modelnummer (E-Nr.) og fabriksnummer (FD) ved henvendelse til kundeservice.

E-Nr. _____	FD _____
Modelnummer	Fabrikationsnummer

Disse oplysninger følgende steder (* afhængigt af model):

På lugens inderside* / indvendig i serviceklappen* og på bagsiden af apparatet.

Stol på producentens kompetence.

Kontakt os. Således sikres det, at reparationer udføres af uddannede serviceteknikere, som anvender originale reservedele.



Tekniske data

Mål:

850 x 600 x 590 mm
(højde x bredde x dybde)

Vægt:

68 - 75 kg (afhængigt af model)

Nettilslutning:

Netspænding 220-240 V, 50 Hz

Mærkestrøm 10 A

Mærkeeffekt: 2000 - 2300 W

Vandtryk:

100 - 1000 kPa (1 - 10 bar)

Effektforbrug i slukket tilstand:

0,20 W

Effektforbrug i standby-tilstand (ikke-slukket tilstand):

1,90 W



Opstilling og tilslutning

Leveringsomfang

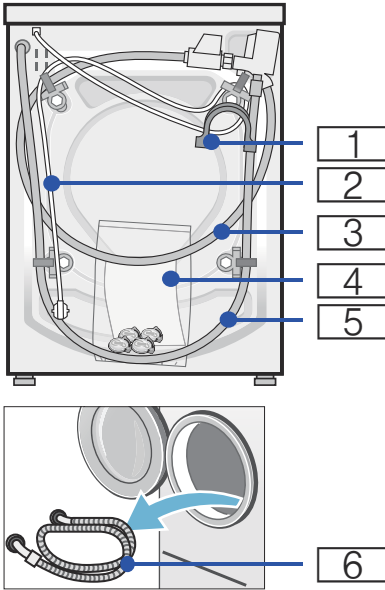

- 1 Rørbøjning til fastgørelse af afløbsslangen
 - 2 Netledning
 - 3 Vandtilløbsslange ved model Aquastop/ Aqua-Secure
 - 4 Pose*:
 - Brugs- og opstillingsvejledning
 - Liste over kundeservicesteder*
 - Garanti*
 - Kapper til afdækning af åbningerne, når transportsikringerne er fjernet
 - Adapter 1/2" - 3/4" *
 - Skruenøgle*
 - 5 Afløbsslange
 - 6 Vandtilløbsslange ved model Standard
- * afhængigt af model

Anvisninger

- Kontroller maskinen for transportskader. Maskinen må ikke tages i brug, hvis den er beskadiget. Kontakt forhandleren, hvor maskinen er købt, eller vores kundeservice i tilfælde af reklamationer.
- Fugtighed i tromlen skyldes slutkontrollen.

Når afløbsslangen sluttes til en vandlås er det **derudover** nødvendigt med et slangespændebånd \varnothing 24 - 40 mm (specialforretning).

Praktisk værktøj

- Vatterpas til indjustering
- Skruenøgler:
 - SW13 til løsning af transportsikringerne og
 - SW17 til justering af maskinens fødder

Opstilling

Bemærk: Fugtighed i tromlen skyldes slutkontrollen.

Sikker opstilling

Advarsel

Fare for tilskadekomst!

- Vaskemaskinen er meget tung. Vær forsigtig, når vaskemaskinen løftes/transporteres, og anvend beskyttelsehandsker.
- Hvis vaskemaskinen løftes i fremspringende dele (f.eks. luge), kan delene brække af og forårsage tilskadekomst. Løft ikke vaskemaskinen i fremspringende dele.
- Forkert førte slanger og netledninger medfører fare for snubling og tilskadekomst. Slangere og ledninger skal føres, så der ikke er fare for snubling.

Pas på!

Beskadigelse af maskinen

- Hvis vandet i slangerne fryser, kan de knække/springe.
Vaskemaskinen må ikke opstilles på steder, hvor der er fare for frost og/eller udendørs.

Bemærk: Lad i tvivlstilfælde en fagmand foretage tilslutningen.

Opstillingsfladen

Bemærk: Det er vigtigt, at maskinen står stabilt, så den ikke vandrer!

- Opstillingsfladen skal være fast og plan.
- Bløde gulve/gulvbelægninger er uegnede.

Opstilling på en sokkel eller et gulv, som er lagt på træbjælker

Pas på!

Beskadigelse af maskinen

Vaskemaskinen kan "vandre" under centrifugeringen og vippe/falde ned fra soklen.

Fastgør altid vaskemaskinens fødder med holdelasker.

Bestill.-nr. WMZ2200, WX975600, Z7080X0

Bemærk: Opstilling på et gulv på træbjælker:

- Så vidt muligt i et hjørne.
- På en vandbestandig træplade (min. 30 mm tyk), som er skruet fast til gulvet.

Indbygning af maskinen i et køkkenelement

Advarsel **Livsfare!**

Ved kontakt med spændingsførende dele er der fare for elektrisk stød. Afbryd strømforsyningen til apparatet.

Anvisninger

- Nødvendig nichebredde 60 cm.
- Vaskemaskinen må kun opstilles under en gennemgående bordplade, som er fast forbundet med de tilstødende skabe.

Advarsel **Fare for elektrisk stød!**

Hvis maskinens afdækningsplade fjernes pga. indbygning eller opstilling under en bordplade, skal den ubetinget erstattes med en afdækning af metalplade*.

* Bestill.-nr. WMZ2420, WZ10190

Fjernelse af transportsikringer

Pas på!

Beskadigelse af maskinen

- Maskinen er beskyttet med transportsikringer under transport. Hvis transportsikringerne ikke fjernes, kan maskinen blive beskadiget, hvis den bliver sat i drift. Sørg for at fjerne alle fire transportsikringer helt, inden maskinen tages i brug første gang. Opbevar transportsikringerne på et sikkert sted.
- For at forhindre beskadigelse af maskinen, hvis den på et senere tidspunkt flyttes, skal transportsikringerne sættes ind i maskinen igen inden transporten.

Bemærk: Opbevar skruer og muffer sammenskruet på et sikkert sted.

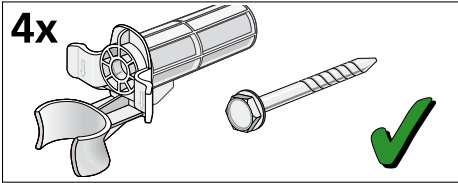

1. Tag slangerne ud af holderne.

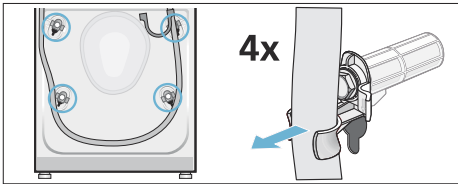

2. Tag netkablet ud af holderne. Skru de fire transportsikringskrue ud, og fjern dem. Fjern mufferne.

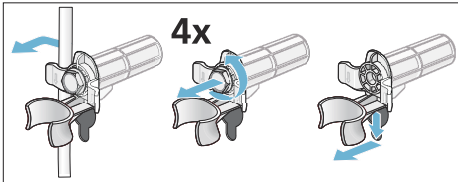

3. Sæt afdækningerne på. Fastgør afdækningerne ved at trykke på snapluknings-kroge.

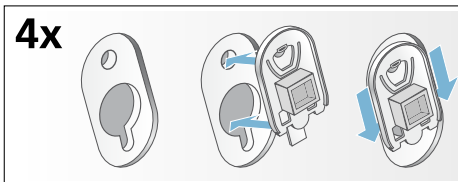

Slange- og ledningslængder

Tilslutning i venstre side

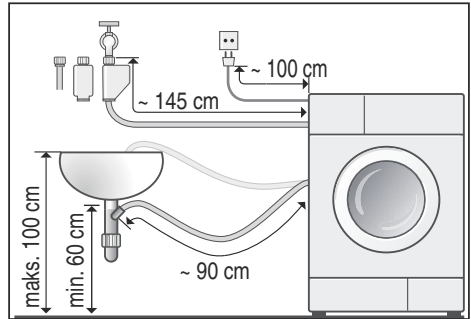

tilslutning i højre side

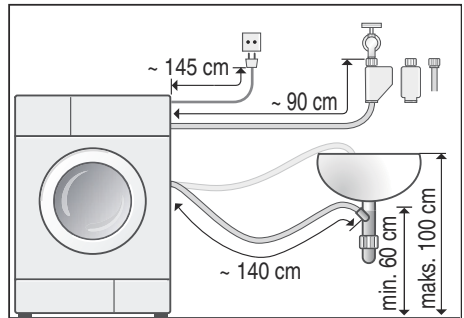

Tip:

Fås hos forhandleren/kundeservice:

- Forlængerstykke til Aquastop- hhv. koldt-vands-tilløbs-slange (ca. 2,50 m), bestill.-nr. WMZ2380, WZ10130, Z7070X0
- Længere tilløbs-slange (ca. 2,20 m) til model Standard. Komponent-nr. til kundeservice: 00353925

Vandtilslutning

Advarsel

Livsfare!

Ved kontakt med spændingsførende dele er der fare for elektrisk stød. Aquastop-sikkerhedsventilen må ikke dykkes ned i vand (indeholder en elektrisk ventil).

Pas på!

Vandskade

Tilslutningsstederne til vandtilløbs- og vandafløbslangerne står under højt vandtryk. Det er meget vigtigt, at overholde anvisningerne i dette kapitel - derved undgås lækager eller vandskader.

Vær opmærksom på følgende ved tilslutningen:

Anvisninger

- Ud over de her anførte anvisninger kan der være særlige forskrifter fra det pågældende vandværk og elektricitetsselskab, som skal overholdes.
- Vaskemaskinen må kun anvendes med koldt ledningsvand.
- Vaskemaskinen må ikke tilsluttes til blandingsbatteriet på en trykløs vandvarmer.
- Brug kun den leverede tilløbsslange eller en tilløbsslange, der er købt i en autoriseret faghandel. Der må ikke anvendes brugte tilløbsslanger.
- Lad i tvivlstilfælde en fagmand foretage tilslutningen.

Vandtilførsel

Anvisninger

- Vandtilløbsslangen må hverken knækkes, klemmes, ændres eller skæres over (styrken kan ikke mere garanteres).
- Spænd kun slangeforskrutningerne til med hånden. Hvis forskrutningerne spændes for fast til med et værktøj (tang), kan gevindene tage skade.
- Ved tilslutning på en 21 mm = 1/2" vandhane skal der først monteres en adapter* med tætningskive på 21 mm = 1/2" til 26,4 mm = 3/4".
* med i leveringen afhængigt af model

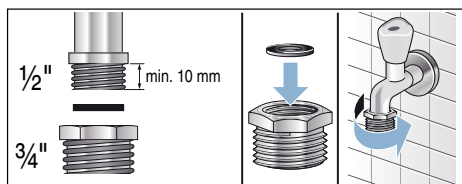

Optimalt vandtryk i vandforsyningsnettet:

minimum 100 kPa (1 bar)

maksimalt 1000 kPa (10 bar)

- Når vandhanen er lukket helt op, skal vandflowet være mindst 8 l/min.
- Hvis vandtrykket er højere, skal der monteres en trykreduktionsventil.

Tilslutning

Tilslut vandtilløbsslangen på vandhanen (3/4" = 26,4 mm) og på maskinen (ikke nødvendig ved modeller med Aquastop, fast installeret slange):

- Model: **Standard**

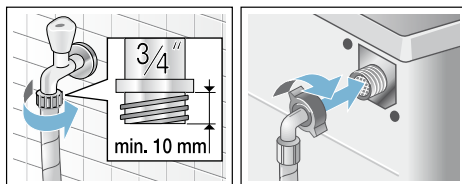

- Model: **Aqua-Secure**

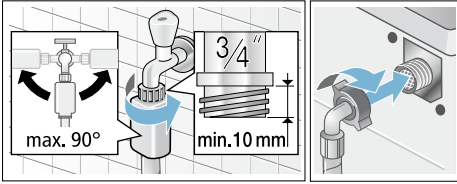

- Model: **Aqua-Stop**

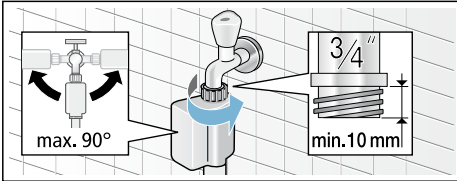

Luk forsigtigt op for vandhanen, og kontroller, at tilslutningsstederne er tætte.

Bemærk: Skrueforbindelse står under vandledningstryk.

Vandtilførsel

Pas på! Vandskade

Der kan opstå vandskader, hvis afløbsslangen glider ud af håndvasken eller ud af tilslutningsstedet på grund af det høje vandtryk under udpumpningen. Fastgør afløbsslangen, så den ikke kan glide ud.

Anvisninger

- Afløbsslangen må hverken knækkes eller strækkes.
- Højdeforskel mellem opstillingsflade og afløb: Min. 60 cm – maks. 100 cm

Afløbsslangen kan lægges på følgende måder:

- **Afløb i en håndvask**



Advarsel

Fare for skoldning!

Ved vask ved høje temperaturer kan berøring af varmt vaskevand medføre skoldning, f.eks. hvis det varme vaskevand pumpes ud i en håndvask.

Stik ikke hænderne i varmt vaskevand.

Pas på!

Skader på vaskemaskinen/tekstiler

Hvis afløbsslangens ende er dykket ned i det udpumpede vand, kan vandet blive suget tilbage i maskinen og beskadige både den og tøjet. Kontroller, at:

- Proppen ikke lukker afløbet i vasken.
- Afløbsslangens ende ikke bliver dykket ned i det udpumpede vand.
- Vandet løber hurtigt nok ud.

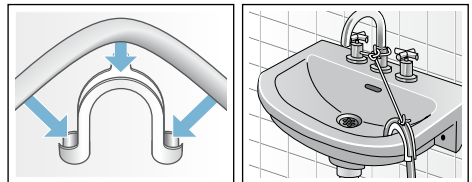

- **Afløb i en vandlås**

Tilslutningsstedet skal sikres med et spændebånd, Ø 24-40 mm (fås i en faghandel).

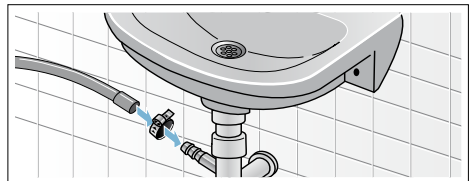

Indjustering

Indjuster maskinen ved hjælp af et vaterpas.

Årsagen til kraftig støj, vibrationer og „vandring“ kan være ukorrekt indjustering!

1. Skru kontramøtrikkerne løse ved at dreje dem med uret med en skruenøgle.
2. Kontroller med et vaterpas, at vaskemaskinen står vandret, og korriger om nødvendigt. Højden ændres, når der drejes på maskinens fødder. Alle fire maskinfødder skal stå fast på gulvet.
3. Spænd kontramøtrikkerne fast mod maskinens kabinet. Hold samtidig fast i maskinfoden, så højden ikke ændres. Kontramøtrikkerne på alle fire maskinfødder skal være skruet fast op mod maskinens kabinet!

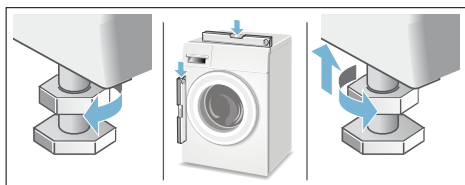

Elektrisk tilslutning

Advarsel

Livsfare!

Ved kontakt med spændingsførende dele er der fare for elektrisk stød.

- Rør ikke ved netstikket med våde hænder.
- Træk altid kun i selve netstikket og ikke i ledningen, da den kan blive beskadiget af dette.
- Træk aldrig netstikket ud, mens maskinen er i drift.

Apparatet er udstyret med et EU-Schuko-stik (sikkerhedsstik) og kan

anvendes i Finland, Norge og Sverige. I Danmark er apparatet kun godkendt til brug i forbindelse med en stikkontakt type E hhv. type CEE7/7-S med et jordben.

Hvis der kun findes en stikkontakt af type K på tilslutningsstedet, skal apparatet tilsluttes med en egnet stikadapter. Kun på denne kan det sikres, at apparatet er korrekt sikkerhedsjodet. Denne adapter (tilladt til maks. 13 ampere) kan bestilles via kundeservice (reservedelsnr. 616581).

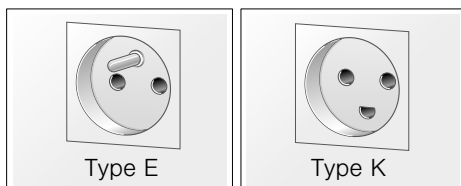

Overhold følgende anvisninger, og sørg for, at:

Anvisninger

- Netspændingen og spændingsangivelsen på vaskemaskinen (typeskiltet) stemmer overens. Tilslutningsværdien og den krævede sikring er angivet på typeskiltet.
- Vaskemaskinen kun sluttes til vekselstrøm via en forskriftsmæssigt installeret og afsikret stikkontakt.
- Netstik og stikkontakt passer sammen.
- Ledningstværsnittet er stort nok.
- Jordingssystemet er installeret efter forskrifterne.
- Netledningen (om nødvendigt) kun udskiftes af en autoriseret elektriker. Der kan købes netledninger som reservedel hos kundeservice.
- Der ikke bruges multistik/-koblere og forlængerledninger.

- Hvis der anvendes et HFI-relæ, at der kun bruges en type med dette mærke . Kun dette mærke er garanti for opfyldelse af gældende forskrifter.
- Der altid er fri adgang til netstikket.
- Netledningen må ikke knækkes, klemmes, forandres, skæres over eller komme i berøring med varmekilder.

Før første vask

Vaskemaskinen er blevet omhyggeligt kontrolleret, inden den forlod fabrikken. For at fjerne eventuelle rester af kontrolvand skal den første vask udføres **uden** vasketøj.

Anvisninger

- Vaskemaskinen skal være **opstillet** og **tilsluttet korrekt** (fra → Side 27).
 - Vaskemaskinen må aldrig tages i brug, hvis den er beskadiget. Kontakt kundeservice. → Side 26
1. Kontroller vaskemaskinen.
 2. Sæt netstikket i stikkontakten.
 3. Luk op for vandhanen.
 4. Tænd for apparatet.
 5. Luk lugen (læg ikke vasketøj i maskinen!).
 6. Vælg programmet **Bomuld 90 °C**.
 7. Luk sæbeskuffen op.
 8. Hæld ca. 1 liter vand i rum **II**.
 9. Fyld vaskemiddel til kogevask i rum **II** iht. producentens angivelse for let snavet tøj.

Bemærk: Brug kun halvdelen af den anbefalede mængde vaskemiddel for at undgå dannelse af skum. Brug ikke et uld- eller finvaskemiddel.
 10. Luk sæbeskuffen.
 11. Tryk på **start-tasten**.
 12. Sluk for maskinen, når programmet er færdigt.

Vaskemaskinen er nu klar til drift.

Transport

f.eks. ved en flytning

Forberedelse:

1. Luk for vandhanen.
2. Fjern vandtrykket fra vandtilførselsslangen.
3. Pump det resterende sæbevand ud.
4. Afbryd strømtilførslen til maskinen.
5. Fjern slangerne.

Montage af transportsikringer:

1. Fjern afdækningerne, og opbevar dem et sikkert sted.
Tag eventuelt en skruetrækker til hjælp.

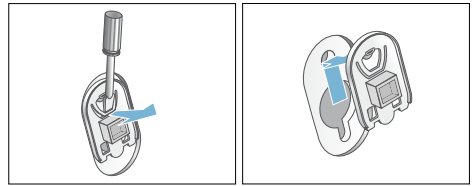

2. Sæt alle fire muffer ind. Klem netkablet fast i holderne. Sæt skruerne ind, og spænd dem til.

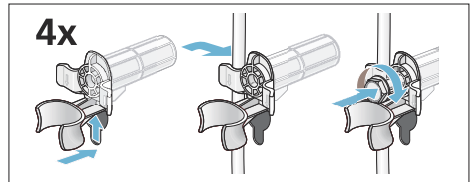

Inden maskinen tændes igen:

Anvisninger

- Transportsikringerne **skal** være fjernet.
- Gør følgende for at forhindre, at der løber ubrugt sæbe ud i afløbet ved næste vask: Hæld ca. 1 liter vand i rum **II**, og start programmet **Udpumpning**.



Aquastop-garanti

kun for maskiner med Aqua-Stop

Udover de garantikrav, der kan stilles overfor sælger og som er indeholdt i købekontrakten, og udover vores normale produktgaranti, yder vi en garanti på følgende betingelser:

1. Hvis der skulle opstå en vandskade på grund af en fejl på vores Aqua-Stop-system, yder vi erstatning for skader til private brugere.
2. Denne garanti gælder i hele maskinens levetid.
3. En forudsætning for en garantiydelse er, at maskinen med Aqua-Stop er opstillet og tilsluttet fagligt korrekt i henhold til vores vejledning, samt en fagligt korrekt Aqua-Stop forlængelse (originalt tilbehør). Vores garantien omfatter ikke defekte vandledninger eller armaturer frem til Aqua-Stop-tilslutningen på vandhanen.
4. Det er principielt ikke nødvendigt at holde maskiner med Aqua-Stop under opsigt under driften hhv. at lukke for vandhanen efter endt brug. Vandhanen skal dog lukkes ved fravær i længere tid, f.eks. ved ferier af flere ugers varighed.



Rådgivning og bestilling af reparation i tilfælde af fejl

DK 44 89 89 85

Der findes kontaktdata for alle lande i den vedlagte kundeservice-liste.

Robert Bosch Hausgeräte GmbH
Carl-Wery-Straße 34
81739 München, GERMANY



9001139728 (9507)