

Dishwasher Installation Instructions

English/French/Spanish

Table of Contents

Read these Installation Instructions completely and follow them carefully.

IMPORTANT INSTRUCTIONS	1	Placing the Dishwasher	10-11
Tools Needed.....	2	Securing the Dishwasher.....	11
Materials Needed	2	Drain Hose Connection	11-12
Materials Supplied.....	3	Hot Water Connection	12-13
Enclosure Preparation	5	Electrical Connection.....	13-14
Electrical Preparation	6	Door Tension Adjustment.....	14
Plumbing Preparation	7-8	Base and Toe Panel.....	15
Dishwasher Preparation	8-9	Final Instructions	15
Door Panel Installation	10	Customer Service	16

Important Safety Instructions

⚠ WARNING

To avoid possible injury or property damage, OBSERVE ALL WARNINGS AND CAUTIONS. These instructions are intended for use by qualified installers only.

The dishwasher must be installed by a qualified service technician or installer.

- In addition to these instructions, the dishwasher shall be installed to meet all electrical and plumbing codes and ordinances (both national and local).

Read these installation instructions completely and follow them carefully. They will save you time and effort and help to ensure safety and optimum dishwasher performance.

CAUTION

If the dishwasher is installed in a location that experiences freezing temperatures (e.g., in a holiday home), you must drain all the water from the dishwasher's interior. Water system ruptures that occur as a result of freezing are NOT COVERED BY WARRANTY.

IMPORTANT

- The dishwasher drain hose must be installed with a portion of it at least 20" (508mm) off the cabinet floor; otherwise the dishwasher may not drain properly.
- This dishwasher is intended for residential use only, and should not be used in commercial food service establishments.
- **NEW INSTALLATION** - If the dishwasher is a new installation, most of the work must be done before the dishwasher is moved into place.
- **REPLACEMENT** - If the dishwasher is replacing another dishwasher, check the existing dishwasher connections for compatibility with the new dishwasher, and replace parts as necessary.
- This appliance has been found to be in compliance with CAN/CSA-C22.2 No. 167/UL 749. It is the responsibility of the owner and the installer to determine if additional requirements and standards apply in specific installations.

Inspect the Dishwasher

After unpacking the dishwasher and prior to installation, thoroughly inspect the dishwasher for possible freight or cosmetic damage. Report any damage immediately. Cosmetic defects must be reported within 30 days of installation.

NOTE: Do not discard any bags or items that come with the original package until after the entire installation has been completed.

Tools and Materials Needed

TOOLS NEEDED

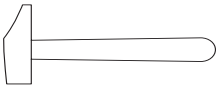

Hammer

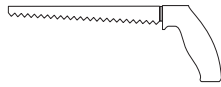

Hole Saw

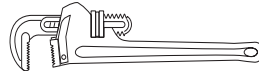

Pipe Wrench

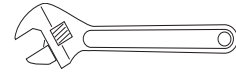

Adjustable Wrench

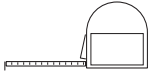

Tape Measure

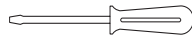

Slot Screwdriver

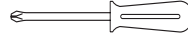

Phillips Screwdriver



T-20 Screw-

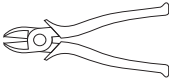

Wire Cutter

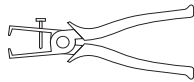

Wire Stripper

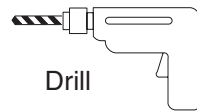

Drill



Level

MATERIALS NEEDED

(Additional materials may be required to comply with local codes.)



Electrical Supply Cable - Minimum #14 AWG, 2 conductor, 1 ground, insulated copper conductors rated 75°C or higher.



Hot Water Supply Line - Minimum 3/8" O.D. copper tubing or metal braided dishwasher supply line.

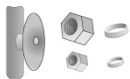

Shut-off valve and fittings appropriate for hot water supply line (copper tubing/ compression fitting, or braided hose).



90° elbow with 3/8" N.P.T. male threads on one leg, and sized to fit your water supply line (copper tubing/compression fitting, or braided hose) on the other leg.



Teflon brand tape or other pipe thread compound to seal plumbing connections.



UL listed conduit connector or strain relief.

MATERIALS SUPPLIED

Accessory Parts Supplied

Accessory parts for your dishwasher come in one or more plastic bags that are outlined below.

NOTE: Make sure you save all the bags until you have completed your installation.

NOTE: Always use the supplied or recommended hardware.

Use and Care Manual Set Bag

A Use and Care Manual Set Bag is provided with each dishwasher and includes:

- A** Use & Care Manual
- B** Quick Reference Guide (select models)
- C** Extra Tall Item Sprinkler
- D** Warranty Card

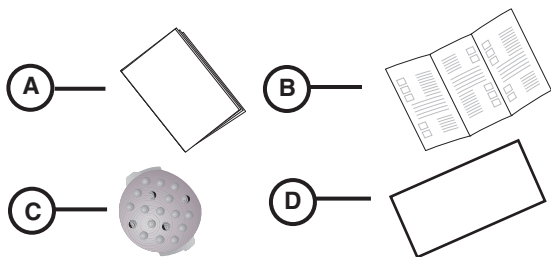

Installation Manual Set Bag

An Installation Instructions Manual Set Bag is provided with each dishwasher and includes:

- E** Installation Instructions Manual
- F** Integrated Door Mount Template for Custom Door Panels (select models)
- G** White Cotton Insulation Strip (select models)

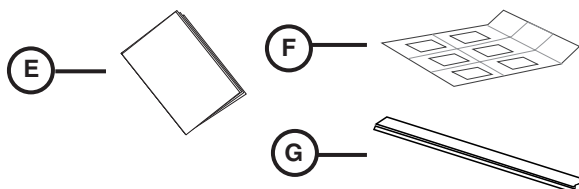

Dishwasher Installation Kit

A Dishwasher Installation Kit is provided with each dishwasher and includes:

- H** Toe Panel Screws (2 black machine screws)
Note: These screws are included, but not used on models with the Toe Panel Installation Kit.
- I** Counter Top Mounting Brackets (2 "L" shaped metal brackets)
- J** Mounting Bracket Screws (2 wood screws)
- K** Rubber Drain Hose Adaptor (1 black rubber tube)
- L** Hose Clamps (1 spring clamp to use to attach the rubber adaptor to the Drain Hose and 1 screw clamp to attach the rubber adaptor to the plumbing)
- M** Wire Nuts (3 for electrical connection)
- N** Electrical Junction Box Screws (1 machine screw)
- O** Leg Leveler Locking Screws (2 coarse threaded screws)

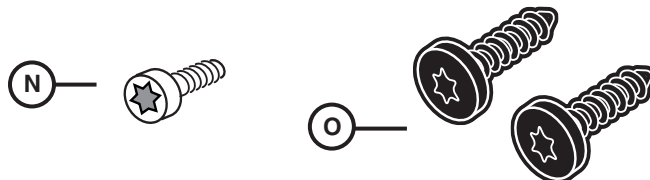
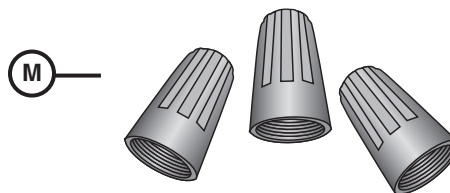
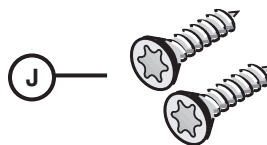
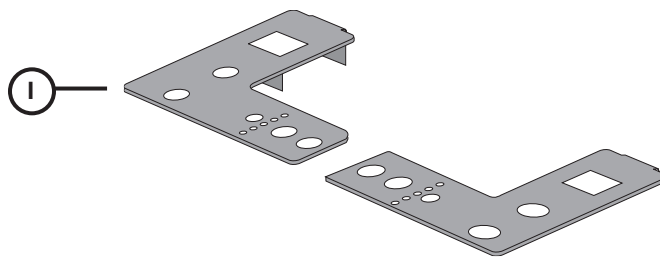
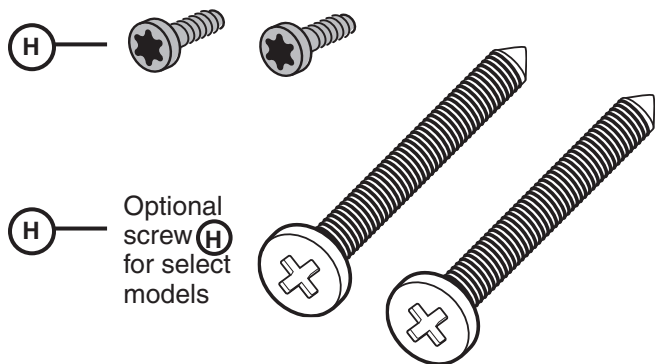
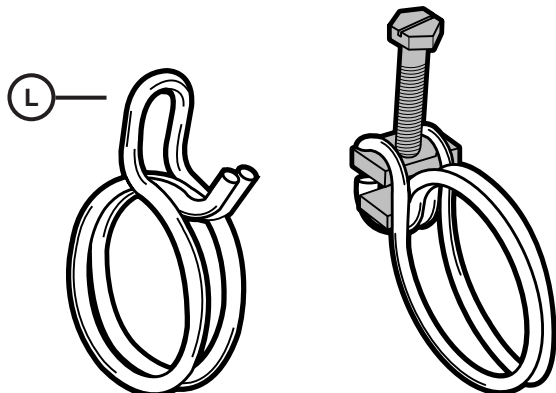
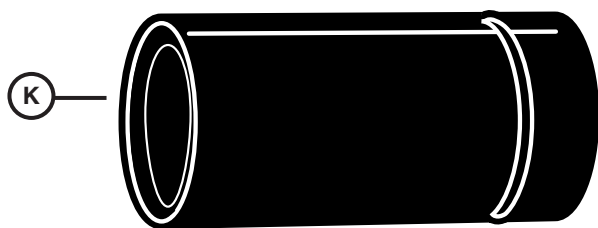

Materials Supplied

Integrated Door Panel Installation Kit

A Door Panel Installation Kit is provided with select dishwashers that use a custom wood door panel and includes:

- P** Spring Tension Screws (2 larger machine screws used to adjust the door springs to accommodate doors of different weights)
- Q** Door Mounting Brackets (2 metal brackets used to mount the custom door)
- R** Door Mounting Bracket Screws (6 wood screws)
- S** Door Mounting Screws (4 long screws used to attach the door)
- T** Hook and Loop Fastening Strips (2 adhesive-backed strips)

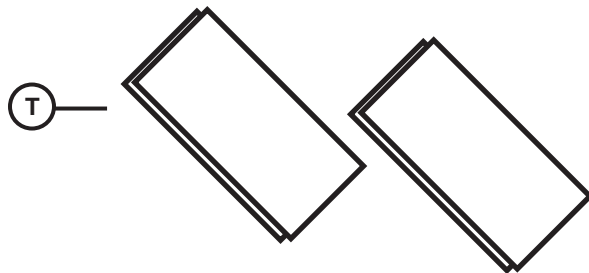
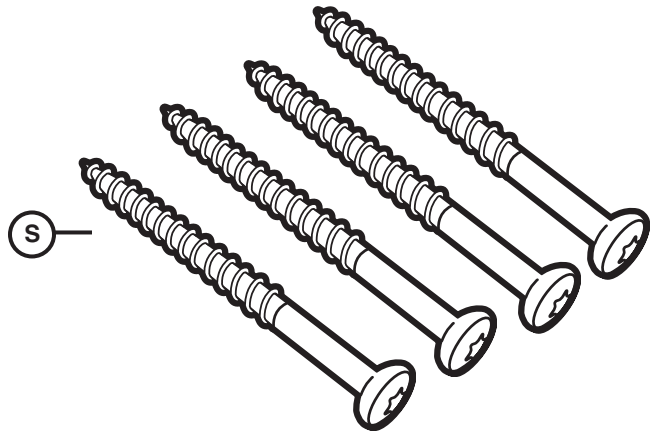
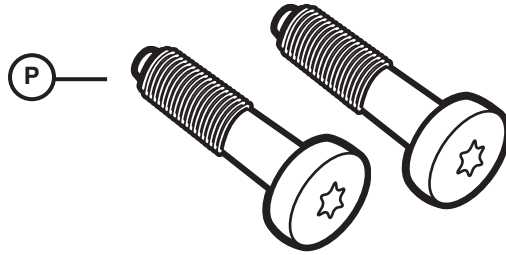
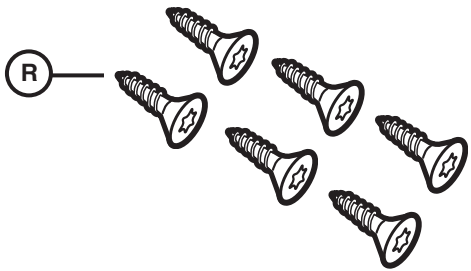
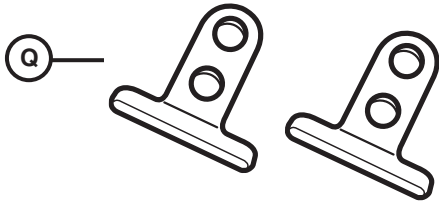

Toe Panel Installation Kit

A Toe Panel Installation Kit is provided on select models. These models have a special noise reducing Toe Panel with the following mounting hardware:

- U** Toe Panel Screws (2 black screws used to attach the metal Toe Panel)
- V** Plastic Base Access Panel Screws (2 screws used to attach the Black plastic Base Access Panel to the dishwasher.

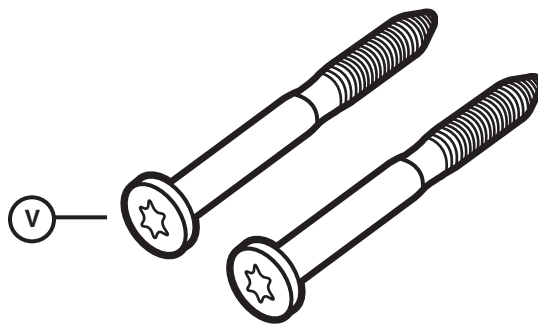

- V** There is an optional screw **V** used on select models. This new screw is found in the **Dishwasher Installation Kit** and labeled optional screw **H**.

Enclosure Preparation

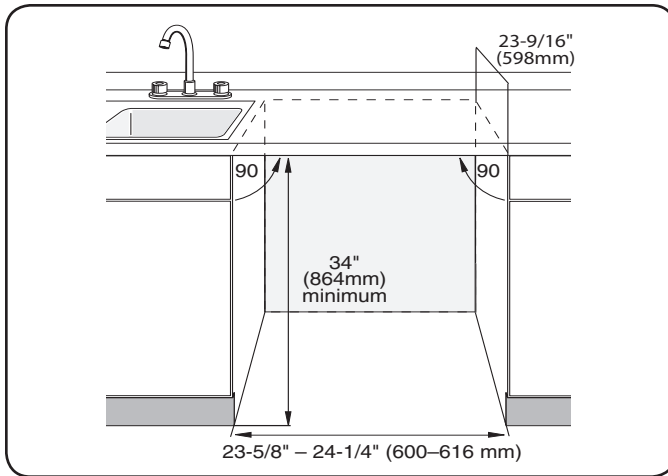

Figure 1

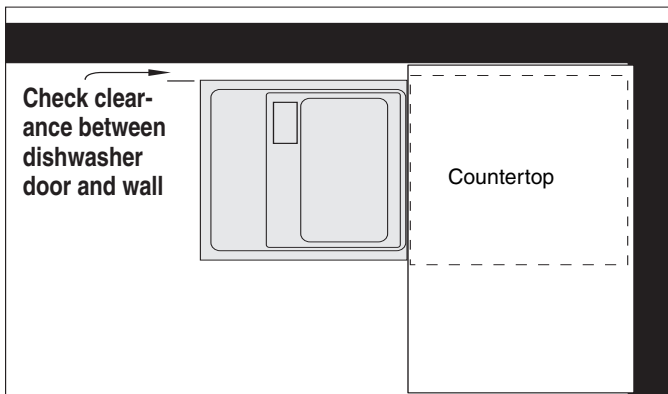

Figure 2

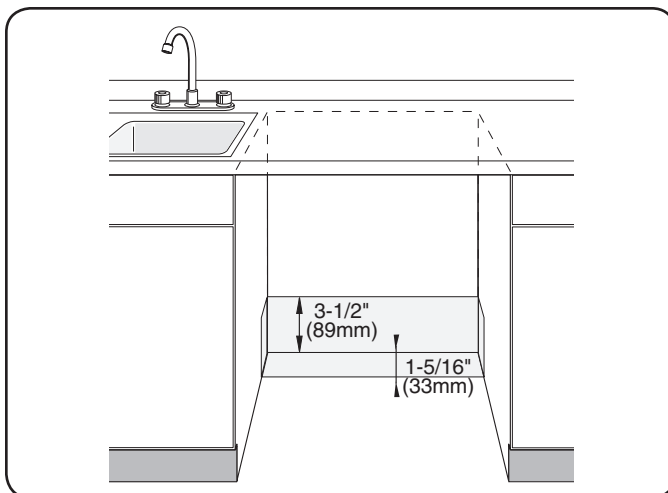

Figure 3

⚠ WARNING

Avoid Scalding or Electrical Shock Hazard
Make sure the water supply and electrical supply are shut off before installation or service.

ENCLOSURE PREPARATION

NOTE: This dishwasher is designed to be enclosed on the top and both sides by standard residential kitchen cabinetry.

Select a location as close to the sink as possible for easy access to water supply and drain lines.

For proper dishwasher operation and appearance, ensure that the enclosure is square and has the dimensions shown in **Figure 1**.

If the dishwasher is to be installed in a corner, make sure that there is adequate clearance to open the door. See **Figure 2**.

⚠ WARNING

Avoid Electrical Shock/Fire Hazard
Do not allow the electrical and water supply lines to touch. Separate channels are provided under the dishwasher (see page 10).

If the enclosure requires openings for the electrical supply cable, hot water supply line, and dishwasher drain hose, place them within the dimensions shown by the shaded area of **Figure 3** to avoid interference with the dishwasher frame or other components. Make the openings for the electrical supply cable and hot water supply line 1" (25.4mm) diameter. Make the opening for the dishwasher drain hose 1-1/4" (32mm) diameter. If the openings are made through wood, sand them smooth. If the openings are made through metal, make them large enough to accommodate grommets or other protective sheaths with inside diameters of 1" (25.4mm) for the electrical supply cable and the hot water supply line, and 1-1/4" (32mm) for the dishwasher drain hose.

ELECTRICAL PREPARATION

⚠ WARNING

Avoid Electrical Shock Hazard

Do not work on an energized circuit. Doing so could result in serious injury or death. Only qualified electricians should perform electrical work. Do not attempt any work on the dishwasher electric supply circuit until you are certain the circuit is de-energized.

⚠ WARNING

Avoid Fire Hazard

Make sure electrical work is properly installed. Only qualified electricians should perform electrical work.

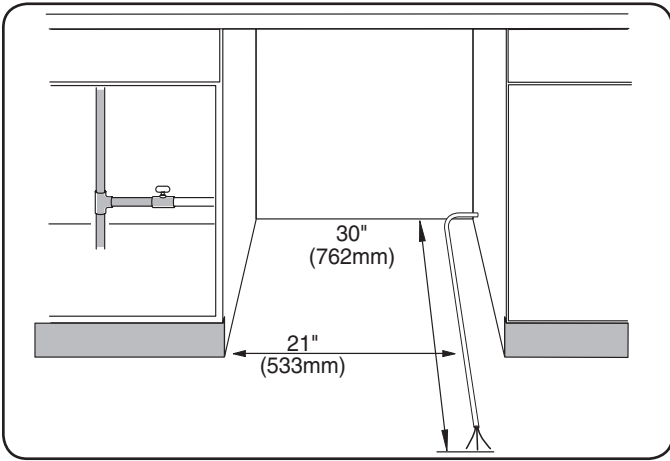

Figure 4

Dishwasher Electrical Rating

Volts	Hertz	Amperes	Watts
120	60	12	1,450 (max)

Electrical Supply

The customer has the responsibility of ensuring that the dishwasher electrical installation is in compliance with all national and local electrical codes and ordinances. The dishwasher is designed for an electrical supply of 120V, 60 Hz, AC, connected to a dishwasher-dedicated, properly grounded electrical circuit with a fuse or breaker rated for 15 amps. Electrical supply conductors shall be a minimum #14 AWG copper wire rated at 75°C (167°F) or higher.

Regardless of where the electrical supply cable enters the enclosure, position the cable 21" (533mm) from the enclosure's left side, as shown in **Figure 4**. Extend the cable 30" (762mm) from the enclosure's back, as shown in **Figure 4**.

Remove 3" - 4" (76mm - 102mm) of the cable's outer casing, as shown in **Figure 5**, then remove 3/8" - 1/2" (10 - 13mm) of insulation from each wire, as shown in **Figure 5**.

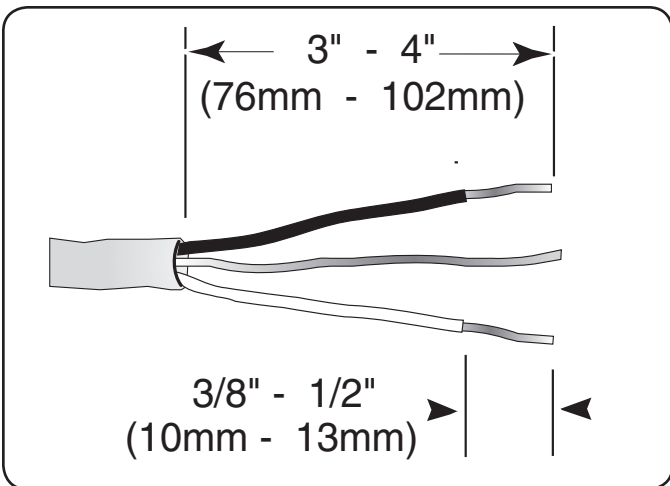

Figure 5

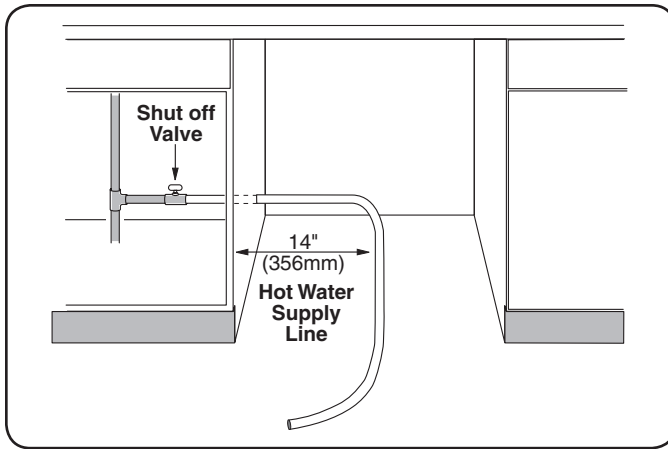

Figure 6

PLUMBING PREPARATION

⚠ WARNING

Avoid Scald Hazard

Do not perform any work on a charged hot water line. Serious injury could result. Only qualified plumbers should perform plumbing work. Do not attempt any work on the dishwasher hot water supply plumbing until you are certain the hot water supply is shut off.

CAUTION

Temperatures required for soldering and sweating will damage the dishwasher's base and water inlet valve. If plumbing lines are to be soldered or sweated, keep the heat source at least 6 inches (152.4 mm) away from the dishwasher's base and water inlet valve.

Hot Water Supply

The hot water heater should be set to deliver approximately 120° F (49° C) water to the dishwasher. Water that is too hot can cause some detergents to lose effectiveness. Lower water temperatures will increase run times. The hot water supply pressure must be between 15 - 145 psi (1 - 10 bar).

Hot Water Supply Plumbing

Install an easily accessible shut-off valve (not supplied) in the hot water supply line, as shown in **Figure 6**. All solder connections must be made before the water line is connected to the dishwasher's water inlet valve. Water may also be supplied to the dishwasher by using a stainless steel braided hose approved for dishwasher use. Check with your local plumbing supply sources for the proper hose and 90° elbow fitting.

NOTE: Regardless of where the hot water supply line enters the enclosure, position the line 14" (356mm) from the enclosure's left side, as shown in **Figure 6**.

NOTE: Decide whether stainless steel braided hose approved for dishwasher use or copper tubing will be used for the hot water supply plumbing, and purchase the correct type of hot water supply shut-off valve, 90° elbow, and necessary fittings for the hot water supply plumbing.

Plumbing Preparation/ Dishwasher Preparation

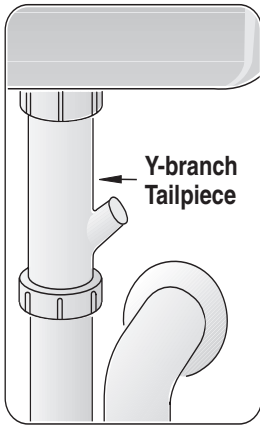

Figure 7

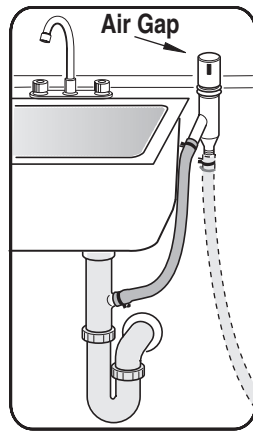

Figure 8

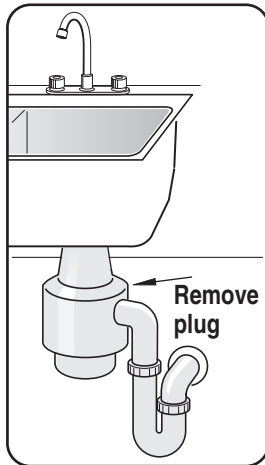

Figure 9

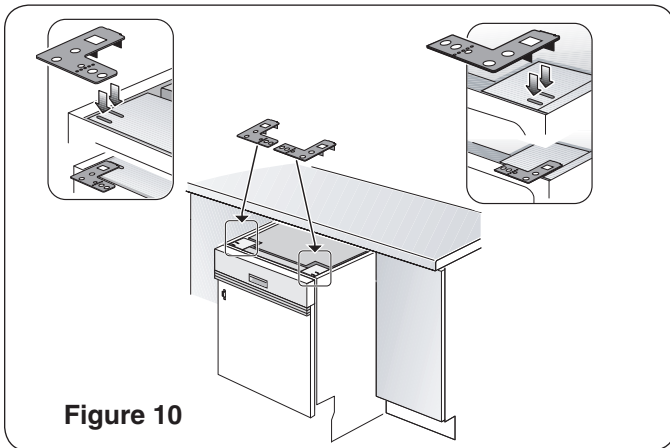

Figure 10

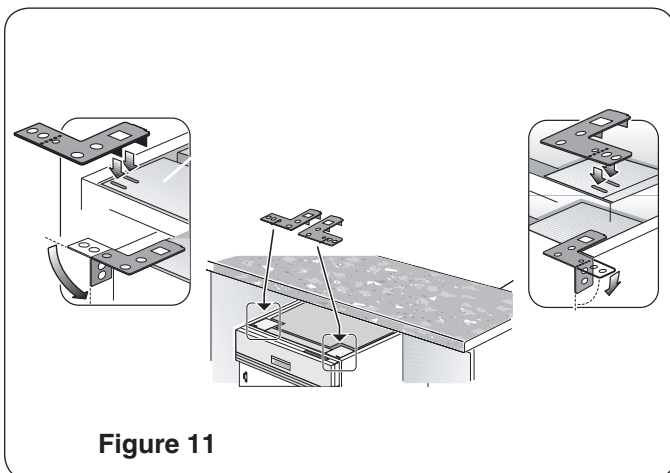

Figure 11

PLUMBING PREPARATION (continued)

Drain Plumbing

Under Sink Drain Connection

If the dishwasher is to drain either directly into the household drain plumbing or through an air gap, install a y-branch tailpiece under the sink as shown in **Figure 7**.

Installing an Air Gap

If local ordinances require an air gap, as shown in **Figure 8**, install it according to the manufacturer's instructions.

Disposer

Make sure to remove the disposer's dishwasher drain connection plug before connecting the dishwasher drain hose. See **Figure 9**.

DISHWASHER PREPARATION

Dishwasher preparation involves four tasks:

- Installing the Mounting Brackets
- Removing the Toe Panel
- Installing the 90° elbow fitting
- Junction Box Preparation

Installing the Countertop Mounting Brackets

CAUTION

Before installing the supplied countertop mounting brackets, decide which method of securing the dishwasher into its enclosure will be used. Once the mounting brackets are installed on the dishwasher, removing them is difficult and will damage the mounting brackets and the dishwasher.

The dishwasher can be secured into its enclosure in two ways:

- 1 **Top Mount** is used for countertops made of wood or other materials that can easily drilled. Orient the mounting brackets as shown in **Figure 10**, and position the two small tabs on the mounting brackets over the two slots on the dishwasher's front corners. Push the mounting brackets down firmly to insert the tabs into the slots.
- 2 **Side Mount** is used for countertops made of marble, granite, or other very hard materials that cannot be easily drilled. Bend the mounting brackets along the small holes and in the same direction as the two small tabs. Orient the mounting brackets as shown in **Figure 11**, and position the two small tabs on the mounting brackets over the two slots on the dishwasher's front corners. Push the mounting brackets down firmly to insert the tabs into the slots.

⚠ WARNING

Avoid Tip Over Hazard

Do not use the dishwasher until it is completely installed. When opening the door on an uninstalled dishwasher, carefully open the door while supporting the rear of the unit. Failure to follow this warning can result in serious injury.

DISHWASHER PREPARATION (continued)

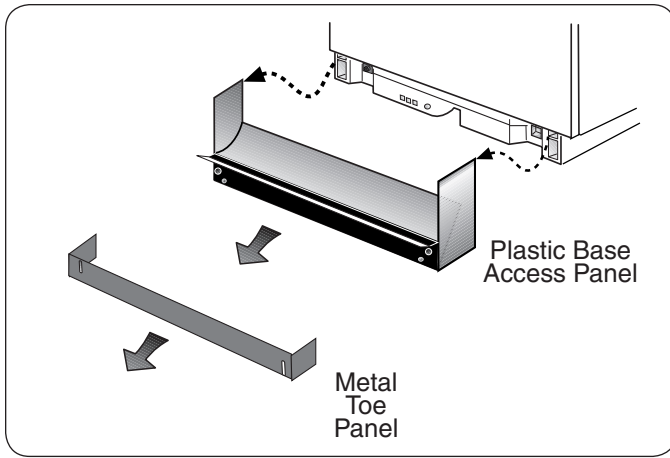

Figure 12

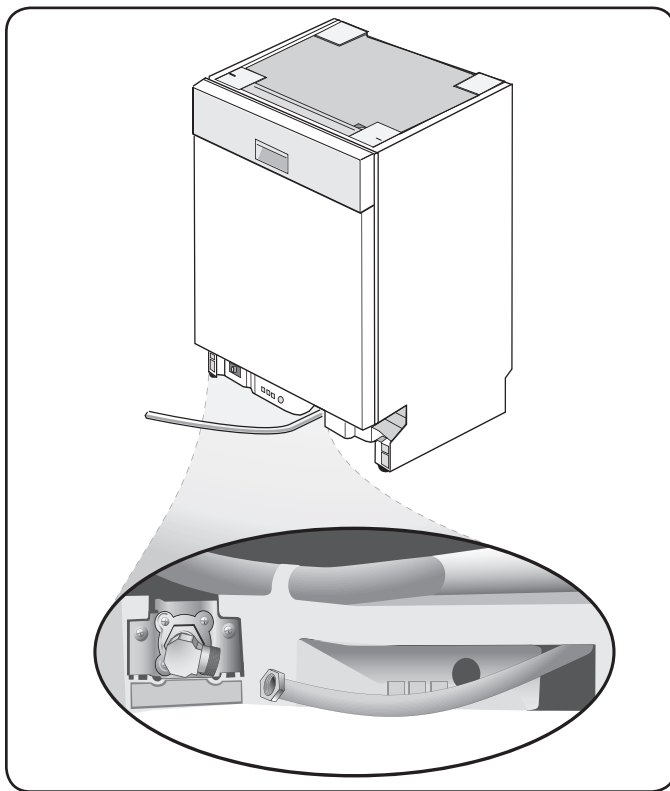

Figure 13

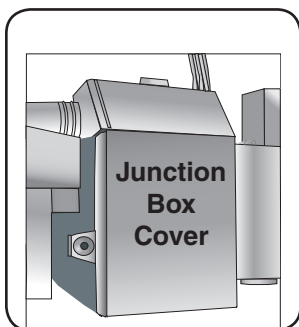

Figure 14

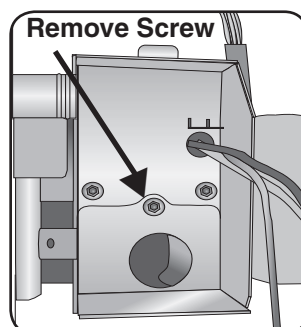

Figure 15

CAUTION

When any covers are removed or the dishwasher is out of the cabinet, electrical power and sharp edges or points may be exposed.

Removing the Toe Panel

Your dishwasher will include either a Metal Toe Panel or a Plastic Base Access Panel with a Metal Toe Panel (model dependent).

Method A - Metal Toe Panel

The toe panel is loosely attached with tape. Remove the tape and pull the toe panel away from the dishwasher. Set the toe panel aside. It will be reinstalled later.

Method B - Plastic Base Access Panel with Metal Toe Panel

The plastic base access panel and toe panel are in place on the dishwasher, but are not attached. Remove the toe panel first, as shown in **Figure 12**, then remove the plastic base access panel, as shown in **Figure 12**.

CAUTION

Do not overtighten the 90° elbow. Doing so may damage the water inlet valve and cause a water leak.

Installing the 90° Elbow Fitting

NOTE: The 90° elbow fitting is **not** supplied with the dishwasher, and must be purchased separately. If the dishwasher's hot water supply line is to be copper tubing, make certain the elbow has a compression fitting. Apply Teflon tape or other pipe sealant when required. Orient the hot water supply connection leg of the elbow toward the channel opening in the dishwasher base. See **Figure 13**.

Junction Box Preparation

- 1 Remove junction box cover (see **Figure 14**) by lifting the junction box cover up and off.
- 2 Remove the strain relief plate by removing the screw at the back of the junction box, as shown in **Figure 15** and sliding the strain relief plate out.
- 3 Set the junction box cover, strain relief plate, and screw aside. They will be re-installed later.

DOOR PANEL INSTALLATION

Accessory Panel Installation Kits (select models)

This kit allows you to install a custom panel (up to 1/4" thick) on your dishwasher. The panel dimensions are shown in **Figure 16**. Install the panel before sliding the dishwasher into place. Contact Customer Service to see if a kit is available for your model and to obtain ordering instructions.

Fully Integrated Models

Fully integrated models allow you to have a custom door panel made to match your cabinetry. The custom door can be a two-piece configuration to look like a drawer at the top and a cabinet door at the bottom or like a single full-length door. A template is included with the fully integrated models to explain the mounting procedure.

NOTE: The door springs that are included with the Fully Integrated units will provide proper function for custom door panels weighing between 9 and 15 pounds. Custom Door panels weighing up to 18 pounds require the use of the Tension Adjustment Screws (See page 14 for details on the proper use of the Tension Adjustment Screws).

Fig. 17 Dimension	Integrated Panel Dimensions for Custom Door Panels
A	27 3/16" - 30 7/16" (690mm - 774mm)
B	23 3/16" - 23 3/8" (589mm - 594mm)

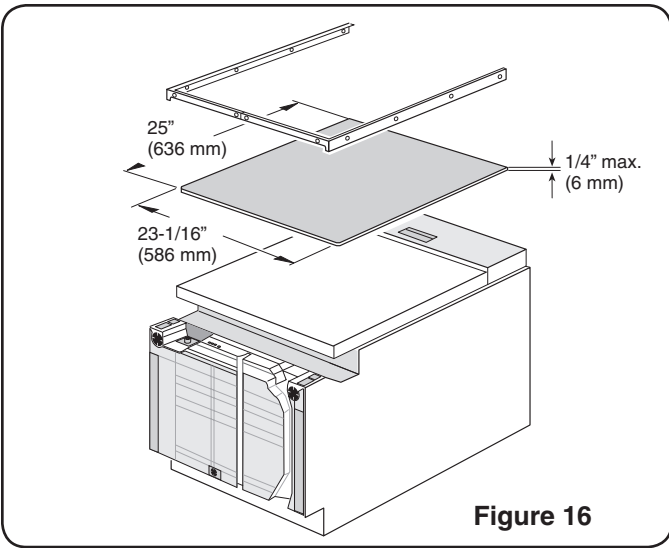

Figure 16

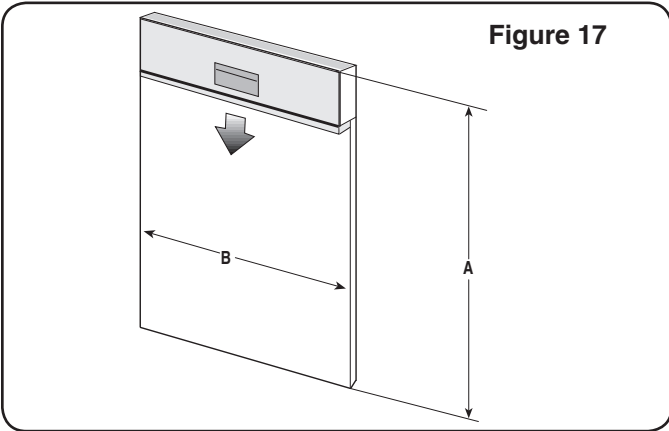

Figure 17

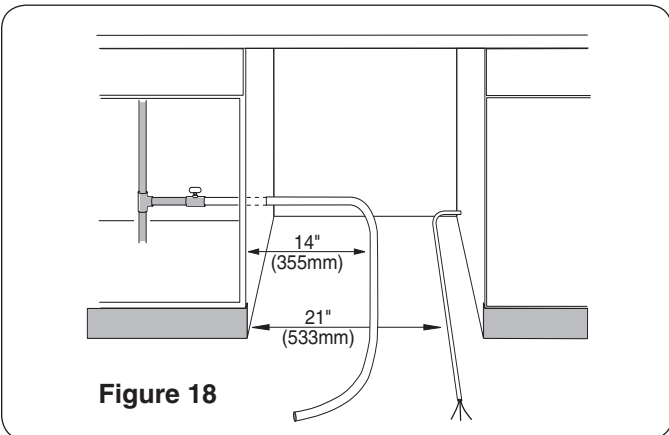

Figure 18

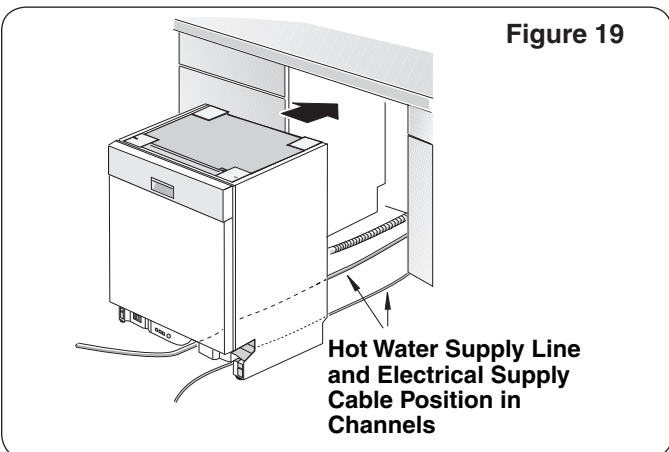
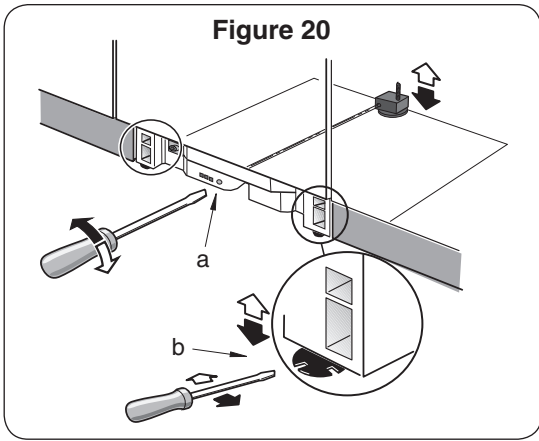

Figure 19

Hot Water Supply Line
and Electrical Supply
Cable Position in
Channels

PLACING THE DISHWASHER

- 1 Straighten and position the hot water supply line and the electrical supply cable as shown in **Figure 18** so that they will align with their channels under the dishwasher base.
- 2 Position the dishwasher close enough to the enclosure so that you can run the dishwasher drain hose to the under sink drain connection. Make certain that the hot water supply line and the electrical supply cable are in their channels under the dishwasher base, as shown in **Figure 19**.
- 3 Slide the dishwasher into the opening making sure that the hot water supply line and the electrical supply cable stay in their proper channels.
- 4 Make sure the dishwasher is level. Adjust the rear leveler by turning the center screw at the front of the dishwasher, as shown in **Figure 20a**. Turning the screw clockwise raises the rear of the dishwasher. Adjust the front levelers by turning them with a screwdriver, as shown in **Figure 20b**. Turning the levelers to the right raises the dishwasher. If additional height is needed, shims may be added under the leveler feet.



SECURING THE DISHWASHER

- 1 Drive the mounting screws through the holes in the mounting brackets as shown in **Figure 21** for Top or Side Mount.
- 2 After the unit is installed in the enclosure, leveled and secured, lock the two front leg levelers in place by driving the enclosed leg leveler locking screws into each screw boss located in front of the levelers. See **Figure 22**.
- 3 Tighten screws until they are flush with the surface of the bosses.

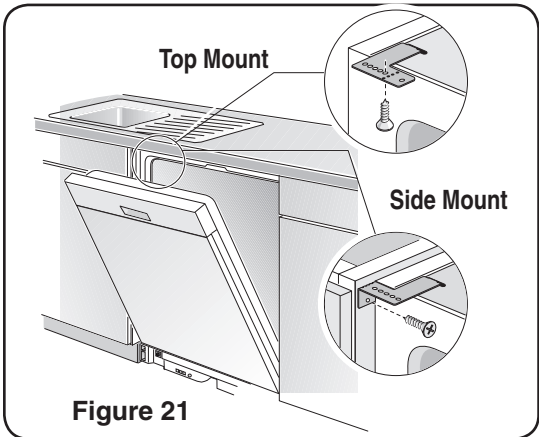

Installation of the Rubber Drain Hose Adaptor

- 1 Obtain the Rubber Drain Hose Adaptor and the two hose clamps from the Dishwasher Installation Kit (**do not substitute**).
- 2 On one outside end of the Rubber Drain Hose Adaptor is a raised rib. Insert the dishwasher drain hose into the **end without the raised rib** (see **Figure 23**). Be sure to fully insert the drain hose.
- 3 Secure the connection with the Spring Clamp (see **Figure 24**).
- 4 Use the Screw Clamp to attach the Rubber Drain Hose Adaptor to the house plumbing (see **Figure 24**).

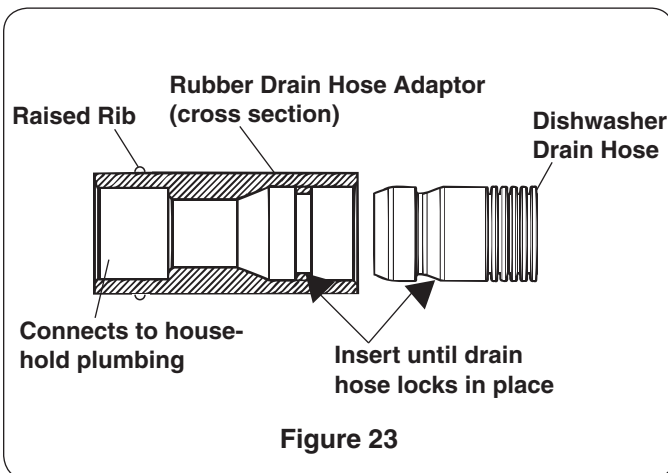
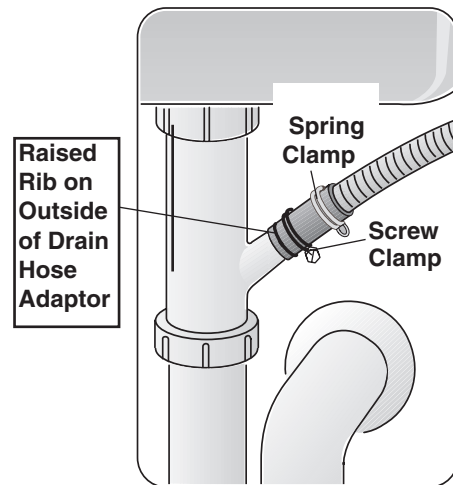
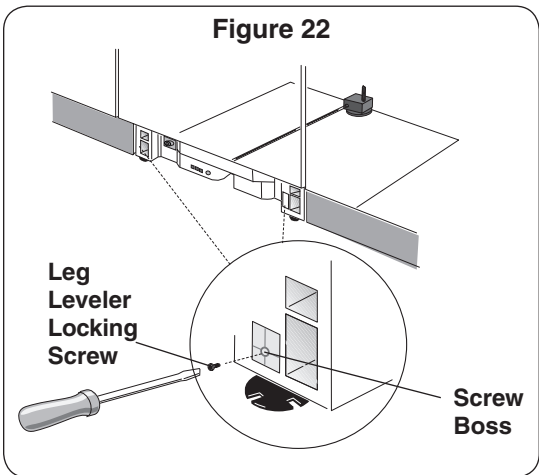

Figure 24

Figure 23

Drain Hose Connection/Hot Water Connection

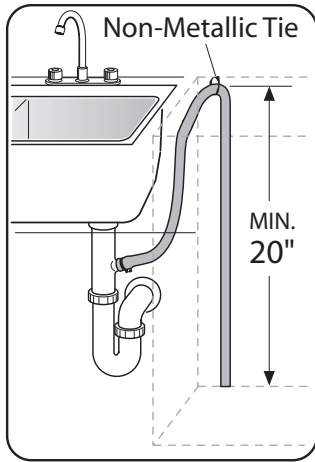

Figure 25

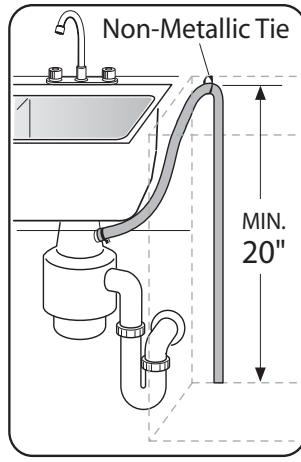

Figure 26

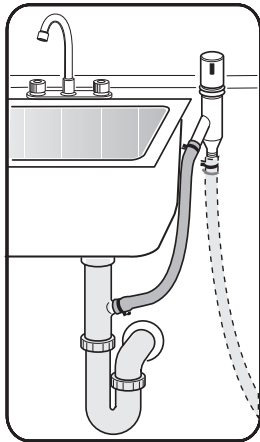

Figure 27

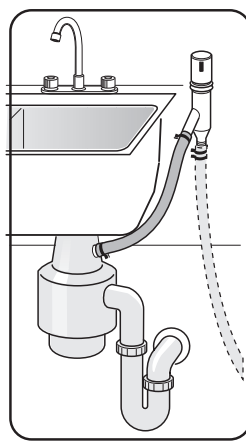

Figure 28

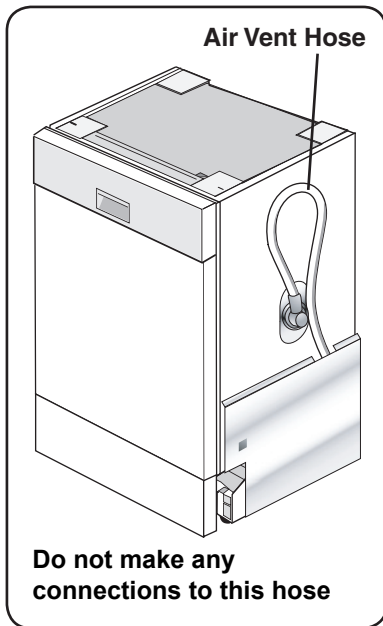

Figure 29

Connecting the Drain Hose to the Household Plumbing

The dishwasher drain hose may be connected to the drain plumbing in one of four ways:

- 1 Directly to the undersink dishwasher drain connection, as shown in **Figure 25**.
- 2 Directly to a disposer dishwasher drain connection, as shown in **Figure 26**.
- 3 To the undersink dishwasher drain connection through an air gap, as shown in **Figure 27**.
- 4 To a disposer dishwasher drain connection through an air gap, as shown on **Figure 28**.

Information on installing air gaps and disposers can be found in the **Plumbing Preparation** section of this manual.

IMPORTANT NOTES:

- If the dishwasher drain hose is to be connected to a disposer dishwasher drain connection, remove the plug from the disposer's dishwasher drain connection.
- The dishwasher drain hose must have one place along its length that is securely attached 20 inches above the cabinet floor.
- The drain hose length can be extended if necessary. The maximum length of the drain hose, *including the hose leading to the air gap*, is 150 inches.
- The hose shown in Figure 29 is an air vent. The end of this hose should be left in the dishwasher base. Do not make any connections to this hose.

HOT WATER CONNECTION

⚠ WARNING

Avoid Scald Hazard

Do not perform any work on a charged hot water line. Serious injury could result. Only qualified plumbers should perform plumbing work. Do not attempt any work on the dishwasher hot water supply plumbing until you are certain the hot water supply is shut off.

NOTE: Make certain that the correct 90° elbow fitting (not supplied) for the hot water supply line has been purchased and installed on the dishwasher as described in the Dishwasher Preparation section of this manual.

The hot water supply line may be connected to the dishwasher in one of two ways:

- 1 With braided hose.
- 2 With copper tubing.

Stainless Steel Braided Hose Approved for Dishwasher Use.

After connections are made turn on the hot water supply to check for leaks.

NOTE: Braided dishwasher supply hoses can also be used to extend pre-existing dishwasher water supply lines.

Copper Tubing

CAUTION

Temperatures required for soldering and sweating will damage the dishwasher's water inlet valve. If plumbing lines are to be soldered or sweated, keep the heat source at least 6 inches (152.4 mm) away from the dishwasher's water inlet valve.

- If using a solder joint instead of a compression fitting, be sure to make all solder connections before connecting the water line to the dishwasher.
- Make certain there are no sharp bends or kinks in the water line that might restrict water flow.
- Be sure to use pipe thread compound or Teflon brand tape to seal the connection when required.
- Before connecting the copper hot water supply line to the dishwasher, flush it with hot water to clear any foreign material.
- Turn on the water supply to check for leaks after making connections.

NOTE: Do not use pipe sealant on compression fittings.

ELECTRICAL CONNECTION**⚠ WARNING**

Avoid Electrical Shock Hazard
Do not work on an energized circuit. Doing so could result in serious injury or death. Only qualified electricians should perform electrical work. Do not attempt any work on the dishwasher electric supply circuit until you are certain the circuit is de-energized.

⚠ WARNING

Avoid Fire Hazard
Make sure electrical work is properly installed. Only qualified electricians should perform electrical work.

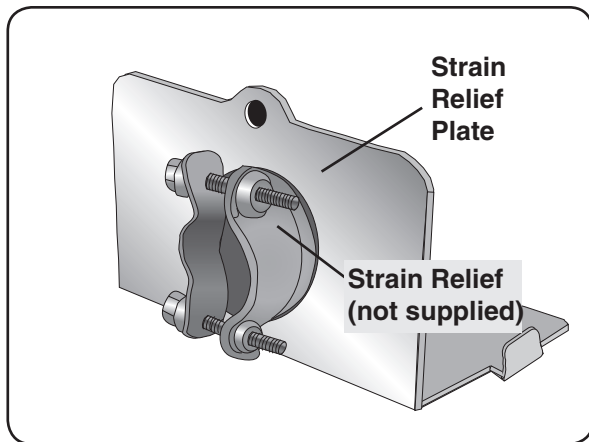

Figure 30

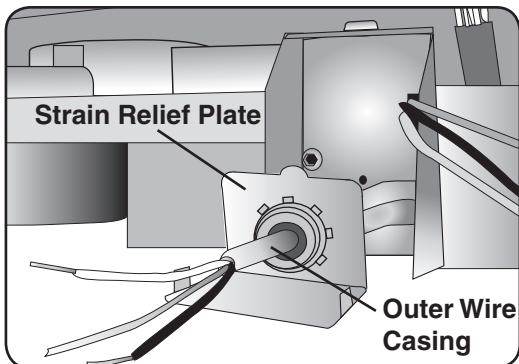

Figure 31

Grounding Instructions

The dishwasher must be properly grounded before operating. This appliance must be connected to a grounded metal permanent wiring system, or an equipment grounding conductor must be run with the circuit conductors and connected to the equipment grounding terminal or lead on the dishwasher. Make sure that the dishwasher is connected to a suitable ground in compliance with all local codes or, in the absence of a local code, with the NATIONAL ELECTRICAL CODE in the United States or the CANADIAN ELECTRIC CODE C22.1-latest edition in Canada as well as any provincial/state or municipal or local codes that apply.

- 1 Retrieve the strain relief plate, and install a strain relief (not supplied) into the opening on the strain relief plate. **NOTE:** Orient the strain relief as shown in **Figure 30**.
- 2 Pass the electrical supply cable through the strain relief, as shown in **Figure 31**. Make sure the outer wire casing extends about 1/2" (13mm) through the strain relief.
- 3 Tighten the strain relief screws.
- 4 Slide the strain relief plate into the junction box, and secure it to the junction box with the supplied screw.

ELECTRICAL CONNECTION (continued)

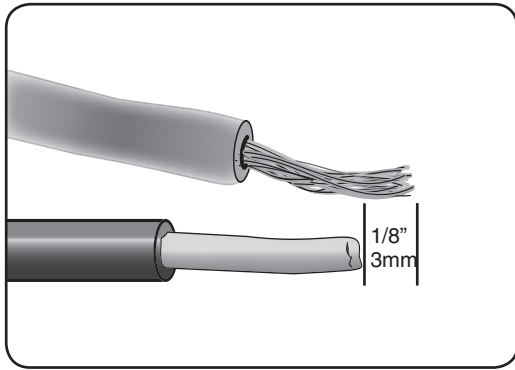

Figure 32

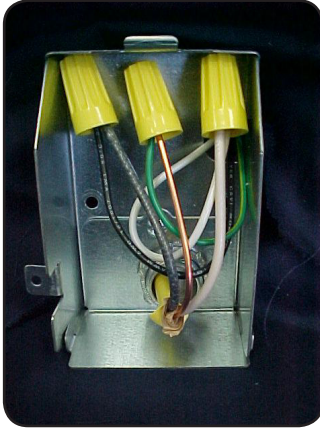

Figure 33

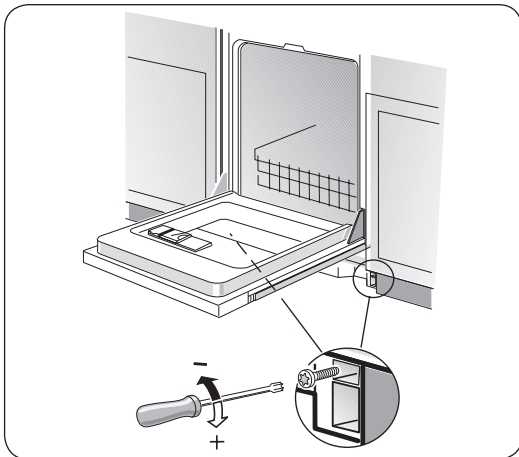

Figure 34

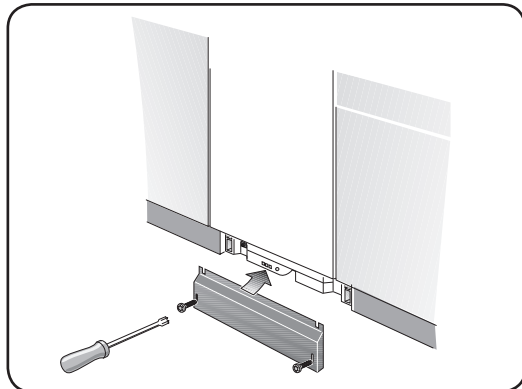

Figure 35

⚠ WARNING

Avoid Fire Hazard

Make sure there are no loose electrical connections. Make sure all electrical connections are properly made.

- Do not pre-twist the wires before connecting them with wire nuts.
 - Extend the dishwasher's stranded wires 1/8" (3mm) beyond the power supply cable's solid wires, as shown in **Figure 32**.
- 5 Using the supplied wire nuts, connect the electrical supply wires to the dishwasher's wires, black to black, white to white, and green or bare. Make certain that the insulated wires show no bare wire from the bottoms of the wire nuts. Gently tug the wires to make certain they are securely connected.
 - 6 Press the wires into the junction box as shown in **Figure 33**. Make certain that the wire nuts do not loosen.
 - 7 Place the cover on the junction box and secure it to the junction box with the supplied screw.

DOOR TENSION ADJUSTMENT (only on fully integrated models with custom door panels)

After the dishwasher and custom door panel are installed, open and close the door several times to make sure that it does so with ease. If the door falls open too quickly, the spring tension needs to be adjusted.

To Adjust the Spring Tension:

- 1 Obtain the provided Spring Tension Screws from the Integrated Door Panel Installation Kit.
- 2 Insert the screws as shown in **Figure 34**. Turning the screw clockwise increases the spring tension.

TOE PANEL INSTALLATION

Method A - Regular Toe Panel Installation

Use the toe panel screws from the Dishwasher Installation Kit to install the toe panel as shown in **Figure 35**.

BASE AND TOE PANEL (Continued)

Method B - Plastic Base Access Panel and Toe Panel Installation (select models)

- 1 Place the Plastic Base Access Panel under and up the front bottom panel of the dishwasher, as shown in **Figure 36a**.
- 2 Insert the Plastic Base Access Panel screws into the Plastic Base Access Panel, as shown in **Figure 36b**. Tighten the Plastic Base Access Panel Screws.
- 3 Place the Cotton Insulation Strip under the unit, between the bottom of the Plastic Base Access Panel and the floor, as shown in **Figure 36c**.
- 4 Attach the Metal Toe Panel to the Plastic Base Access Panel using the Toe Panel Screws included in the Toe Panel Installation Kit. See **Figure 36d**.

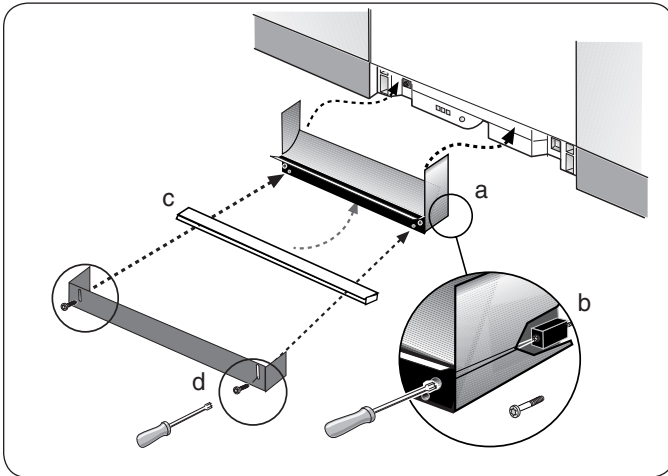

Figure 36

NOTE: You will not use the normal Toe Panel Screws included in the Dishwasher Installation Kit on these models.

⚠ WARNING

In some conditions, Hydrogen gas can form in a hot water system that has not been used for weeks. Hydrogen gas is explosive. Before filling a dishwasher from a system that has been off for weeks, run the water from a nearby faucet in a well ventilated area until there is no sound or evidence of gas.

FINAL INSTRUCTIONS

- 1 Energize the dishwasher power supply circuit.
- 2 Consult the Dishwasher Use and Care Manual, and run the dishwasher through one complete cycle. If the dishwasher does not operate properly, refer to the Self-Help section of the Use and Care Manual. If the dishwasher still does not operate properly, refer to the Customer Service Section of the Use and Care Manual.

Customer Service

Your dishwasher requires no special care other than that described in the Care and Maintenance section of the Use and Care Manual. If you are having a problem with your dishwasher, before calling for service please refer to the Self Help section in the Use and Care Manual. If service is necessary, contact your dealer or installer or an authorized service center. Do not attempt to repair the appliance yourself. Any work performed by unauthorized personnel may void the warranty.

⚠ CAUTION

Removing any cover or pulling the dishwasher from the cabinet can expose hot water connections, electrical power and sharp edges or points.

If you are having a problem with your dishwasher and are not pleased with the service you have received, please take the following steps (in the order listed below) until the problem is corrected to your satisfaction:

1. Contact your installer or the Authorized Service Contractor in your area.
2. E-mail us. See your Use and Care Manual for instructions.
3. Write us at the address below:
 BSH Home Appliances, Corp.
 5551 McFadden Avenue
 Huntington Beach, CA 92649

4. Call us at the Customer Service phone number listed on the label located on the right edge of the dishwasher door as shown in Figure 37.

Please be sure to include (if you are writing), or have available (if you are calling), the following information:

- Model number
- Serial number
- Date of original purchase
- Date the problem originated
- Explanation of the problem

Also, if you are writing, please include a daytime phone number where you can be reached.

Please make a copy of your invoice and keep it with this manual. The customer must show proof of purchase to obtain warranty service.

Figure 37

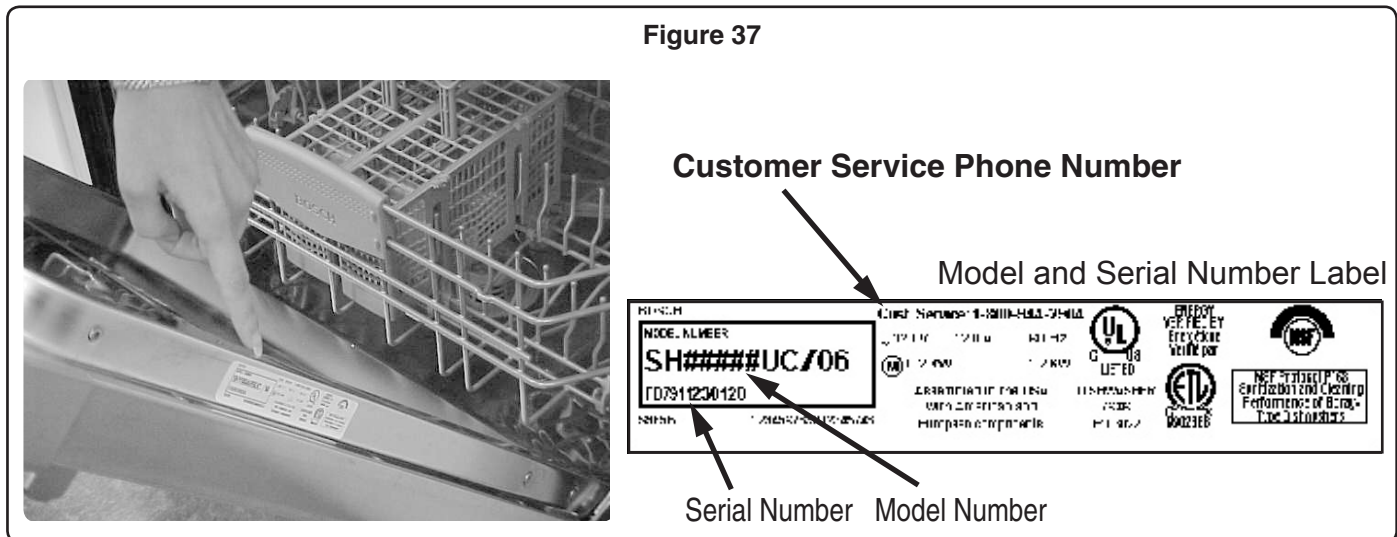

Instructions d'installation du lave-vaisselle

Anglais/Français/Espagnol

Table des Matières

Lire entièrement les instructions d'installation et les observer.

INSTRUCTIONS IMPORTANTES	1	Emplacement.....	10
Outils nécessaires	2	Fixation du lave-vaisselle.....	10
Matériaux nécessaires	2	Connexion du tuyau de vidange	11
Matériaux fournis.....	3	Connexion eau chaude.....	12
Mise en oeuvre.....	4	Connexion électrique.....	13-14
Préparation électrique	5	Réglage tension de la porte	14
Préparation de la plomberie	6-7	Base et Panneau inférieur	14-15
Préparation du lave-vaisselle.....	7-8	Instructions finales.....	15
Installation panneau de porte.....	9	Service à la clientèle	16

Instructions de sécurité importantes

⚠ AVERTISSEMENT

Pour éviter tout dommage à la propriété et blessures, OBSERVER TOUS LES AVERTISSEMENTS. Ces instructions sont destinées à un installateur qualifié seulement.

Le lave-vaisselle doit être installé par un technicien ou installateur qualifié seulement.

- En plus de ces instructions, l'appareil doit être installé conformément aux codes et règlements électriques et de plomberie (nationaux ou locaux).

Lire entièrement ces instructions d'installation et les observer. Elles permettront d'économiser temps et argent et assureront un rendement sécuritaire et optimal du lave-vaisselle.

ATTENTION

Si le lave-vaisselle est installé dans un endroit où il y a du gel (ex. : comme dans un chalet), il faut drainer l'eau de l'intérieur de l'appareil. Des ruptures du système d'eau survenant à cause du gel NE SONT PAS COUVERTS PAR LA GARANTIE.

IMPORTANT

- Le tuyau de vidange du lave-vaisselle doit être installé avec une portion à au moins 20 po (508 mm) au-dessus du plancher de l'armoire, autrement l'appareil peut ne pas se vidanger adéquatement.
- Le lave-vaisselle est destiné à un usage résidentiel seulement, et ne doivent pas être utilisés de façon commerciale.
- NOUVELLE INSTALLATION - Si le lave-vaisselle est une nouvelle installation, la plupart du travail doit être effectué avant l'installation de l'appareil.
- REMPLACEMENT - Si le lave-vaisselle en remplace un autre, vérifier les connexions existantes relativement à la compatibilité et remplacer toutes pièces nécessaires.
- Cet appareil est conforme avec CAN/CSA-C22.2 No. 167/UL 749. Il incombe au propriétaire et à l'installateur de déterminer si des exigences et normes additionnelles s'appliquent pour une installation spécifique.

Vérification du lave-vaisselle

Après avoir déballé le lave-vaisselle et avant l'installation, vérifier entièrement l'appareil afin de voir s'il présente des dommages esthétiques ou autres. Rapporter tout dommage immédiatement. Les défauts esthétiques doivent être rapportés dans un délai de 30 jours suivant l'installation.

REMARQUE : Ne pas jeter les sacs ou les pièces fournis avec l'emballage d'origine tant que l'installation n'est pas complétée.

OUTILS NÉCESSAIRES

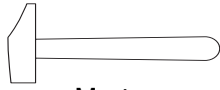

Marteau

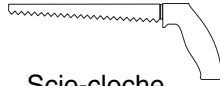

Scie-cloche

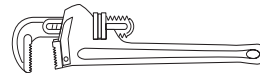

Clé à tuyau

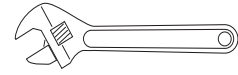

Clé réglable

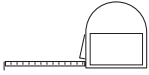

Ruban à mesurer

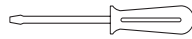

Tournevis à fente

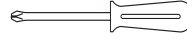

Tournevis Phillips

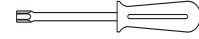

Tournevis à pointe

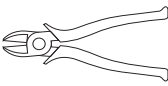

Coupe-fil

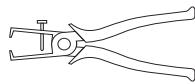

Dégaine-fil

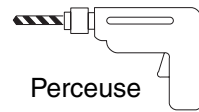

Perceuse

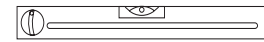

Niveau

MATÉRIAUX NÉCESSAIRES

(D'autres matériaux peuvent être requis pour être conformes aux codes locaux.)



Câble d'alimentation électrique - Minimum n° 14 AWG, 2 conducteurs, 1 mise à la terre, conducteur en cuivre isolé coté 75 °C ou plus.



Tuyau de canalisation en eau chaude - Tuyau en cuivre, minimum 3/8 po O.D. ou canalisation en métal bridé.

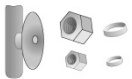

Soupape d'arrêt et raccords appropriés pour canalisation en eau chaude (tuyau en cuivre/ raccord à compression ou tuyau bridé).



Coude 90° avec filets mâles 3/8 po N.P.T. sur un pied, dont la dimension s'ajuste à la canalisation en eau (tuyau en cuivre/raccord à compression ou tuyau bridé) sur l'autre pied.

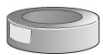

Bande de marque de teflon ou produit pour filet de tuyau afin de sceller les connexions de plomberie.

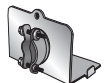

Connecteur de conduit listé UL ou soupape de sécurité.

MATÉRIAUX FOURNIS

Pièces accessoires fournies

Les pièces pour le lave-vaisselle sans dans un ou plusieurs sacs, comme décrit ci-dessous.

REMARQUE : s'assurer d'avoir tous les sacs pour finaliser l'installation.

REMARQUE : toujours utiliser la quincaillerie fournie ou recommandée.

Sac avec guide d'utilisation et d'entretien

Un sac avec guide d'utilisation et d'entretien est fourni avec chaque lave-vaisselle et comprend :

- A Instructions d'utilisation et d'entretien
- B Guide de références rapides (certains modèles)
- C Gicleur pour grands articles
- D Carte de garantie

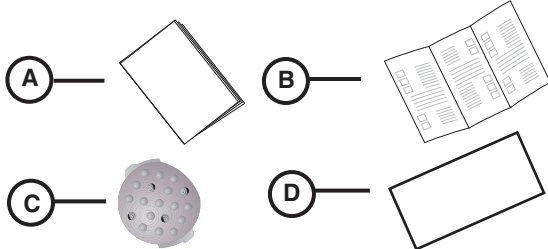

Sac avec guide d'installation

Un sac avec guide d'installation est fourni avec chaque lave-vaisselle et comprend :

- E Instructions d'installation
- F Gabarit d'installation pour porte intégrée pour les panneaux de porte sur mesure (certains modèles)
- G Bande isolante en coton blanc (certains modèles)

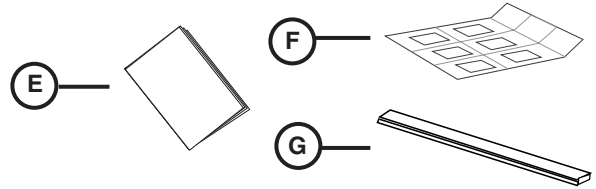

Nécessaire d'installation du lave-vaisselle

Ce nécessaire comprend ce qui suit :

- H Vis pour panneau du bas (2 vis usinées noires)
Remarque : ces vis sont comprises, mais non utilisées pour les modèles à nécessaires d'installation de panneau inférieur.
- I Fixations de plan de travail (2 « L » en métal)
- J Vis de fixation (2 vis à bois)
- K Adaptateur de tuyau de drain en caoutchouc (1 tuyau en caoutchouc noir)
- L Pinces à tuyau (1 pince à ressort pour utiliser avec adaptateur en caoutchouc vers tuyau de drain et 1 pince à vis pour fixer l'adaptateur en caoutchouc à la plomberie)
- M Serre-fils (3 pour connexions électriques)
- N Vis de boîte de jonction (1 vis usinée)
- O Vis de verrouillage de pied niveleur (2 vis à gros filetage)

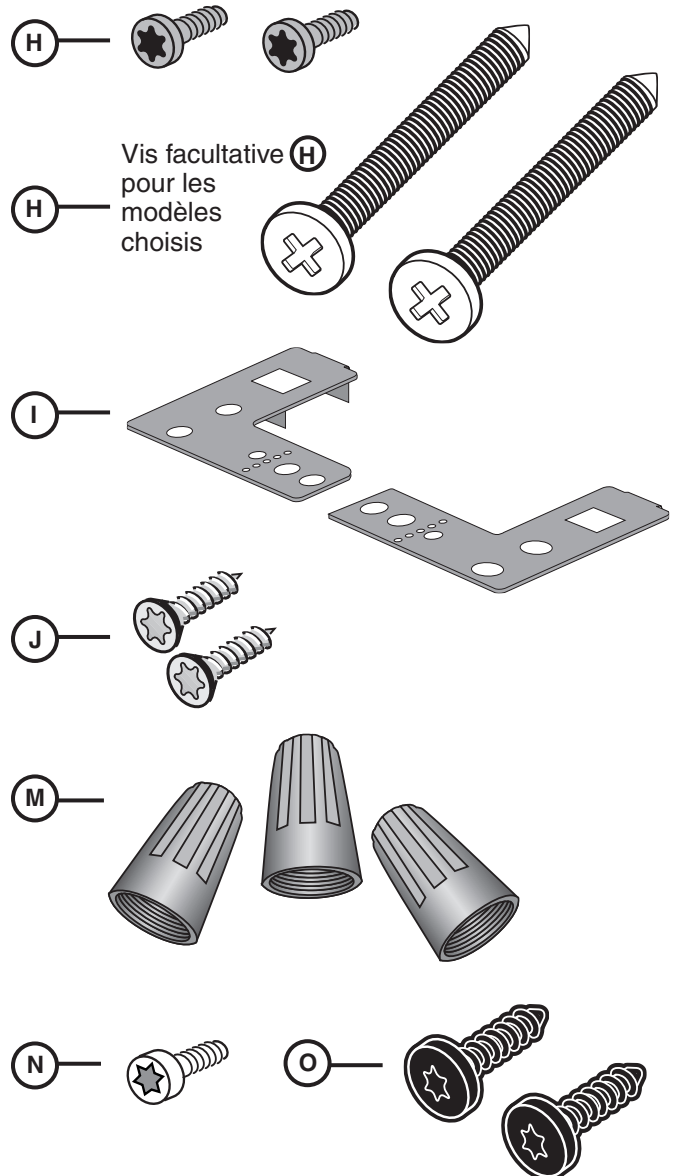
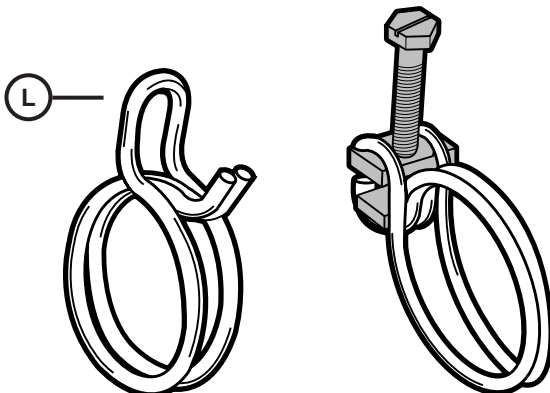
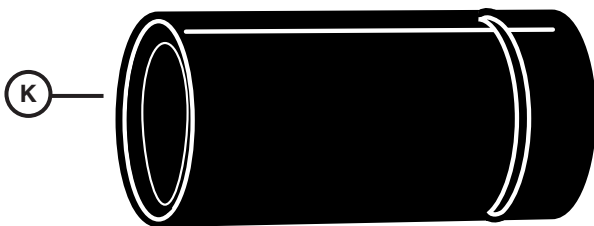

Nécessaire d'installation de panneau de porte intégrée

Ce nécessaire est fourni avec certains modèles utilisant un panneau de porte en bois sur mesure et comprend ce qui suit :

- P** Vis de tension à ressort (2 vis usinées larges utilisées pour régler les ressorts de porte accommodant les différents poids de porte)
- Q** Fixations de porte (2 en métal utilisées pour installer la porte sur mesure)
- R** Vis de fixation de porte (6 vis à bois)
- S** Vis de fixation de porte (4 longues vis utilisées pour fixer la porte)
- T** Crochet et attaches en boucle (2 attaches à dos adhésif)

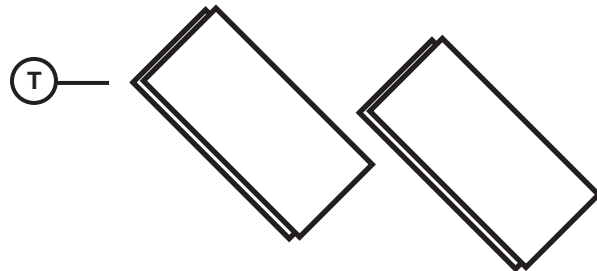
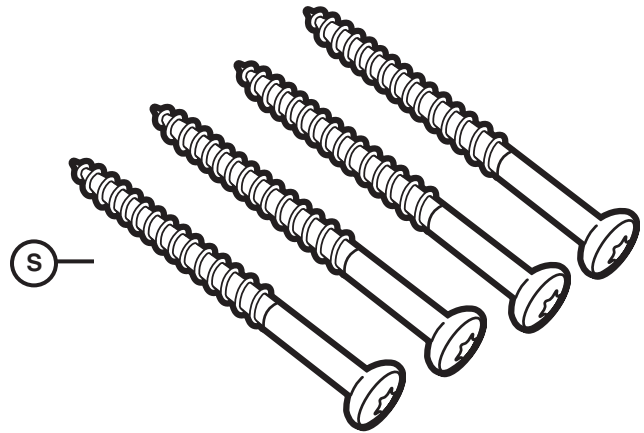
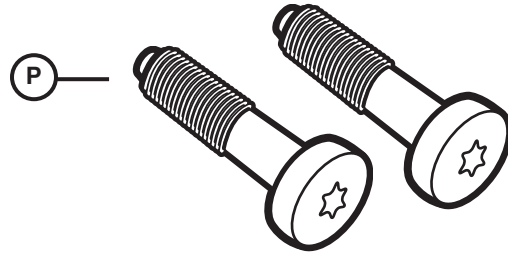
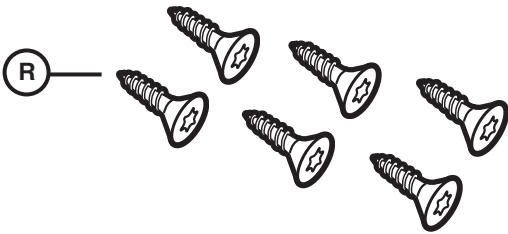
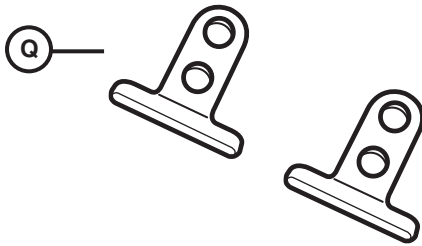

Nécessaire d'installation du panneau du bas

Un nécessaire d'installation de panneau inférieur est fourni avec certains modèles. Ces modèles sont dotés d'un panneau inférieur spécial réduisant le bruit et ayant la quincaillerie suivante :

- U** Vis de panneau du bas (2 vis noires utilisées pour fixer le panneau du bas en métal)
- V** Vis de panneau d'accès de base en plastique (2 vis pour fixer panneau d'accès de base en plastique au lave-vaisselle)

Remarque : la vis **(H)** n'est pas utilisée pour les appareils dotés de ce nécessaire.

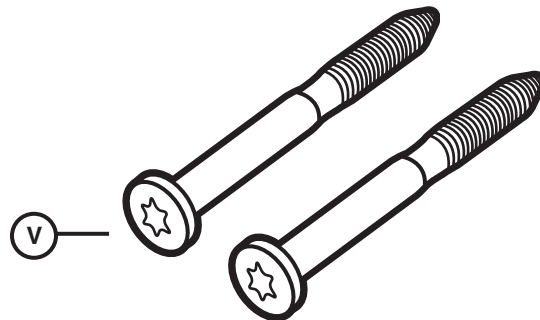

Il y a une vis **(V)** optionnelle sur certains modèles. Cette nouvelle vis est comprise dans le nécessaire d'installation du lave-vaisselle et marquée vis **(H)** optionnelle.

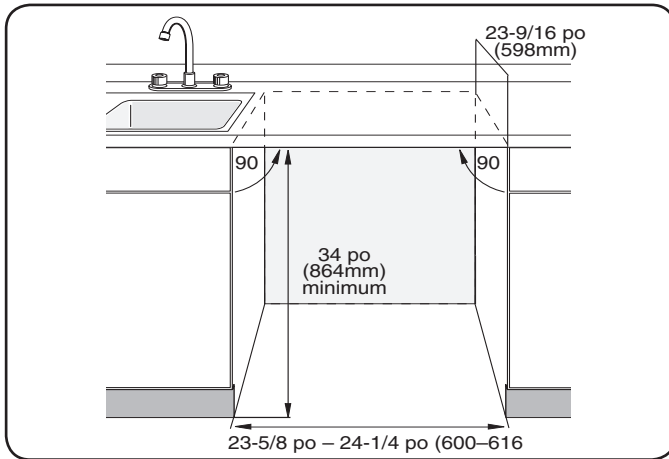

Figure 1

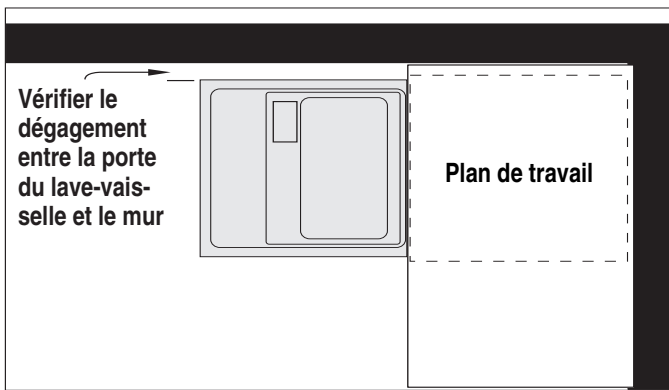

Figure 2

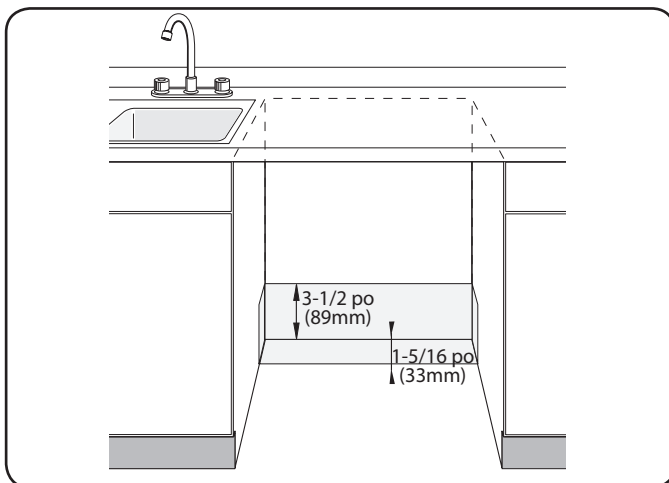

Figure 3

⚠ AVERTISSEMENT

Éviter les brûlures et risque de choc électrique
S'assurer que les alimentations d'eau et électrique sont hors circuit avant d'effectuer l'installation ou le service.

MISE EN OEUVRE

REMARQUE : Ce lave-vaisselle est conçu pour être encastrés sur le dessus et les côtés par un comptoir de cuisine résidentiel standard.

Choisir un emplacement le plus près de l'évier possible pour un accès aisé à l'alimentation en eau et aux canalisations de vidange.

Pour une allure et un rendement approprié, s'assurer que l'ouverture est d'équerre et a les dimensions données à la figure 1.

Si l'appareil est installé dans un coin, s'assurer qu'un dégagement adéquat est prévu pour l'ouverture de la porte, comme à la figure 2.

⚠ AVERTISSEMENT

Éviter les risques de choc électrique et d'incendie
Les alimentations électrique et en eau ne doivent pas se toucher. Séparer les chemins comme il est fourni sous l'appareil (page 10).

Si l'espace requiert des ouvertures pour le câble d'alimentation, la canalisation d'eau chaude et le tuyau de vidange du lave-vaisselle, les placer selon les dimensions indiquées à la figure 3 pour éviter toute interférence avec le cadre du lave-vaisselle et autres composants. Faire les ouvertures pour le câble d'alimentation et la canalisation d'eau chaude 1 po (25,4 mm) de diamètre. Celle pour le tuyau de vidange de 1 1/4 po (32 mm) de diamètre. Si les ouvertures sont dans le bois, poncer pour adoucir; si dans le métal, faire l'ouverture suffisamment large pour accommoder les passe-fils dans le diamètre intérieur de 1 po (25,4 mm) pour le câble d'alimentation et la canalisation en eau chaude et 1 1/4 po (32 mm) pour le tuyau de vidange du lave-vaisselle.

ÉLECTRICITÉ

⚠ AVERTISSEMENT

Éviter les risques de choc électrique
 Ne pas travailler avec un circuit sous tension.
 Ceci peut causer des blessures sérieuses ou la mort. Seul un électricien qualifié peut effectuer ce travail. Ne pas tenter de travailler sur le circuit électrique de l'appareil tant que le circuit n'est pas mis hors circuit.

⚠ AVERTISSEMENT

Éviter les risque d'incendie
 S'assurer que l'électricité est adéquatement installée. Seul un électricien qualifié peut effectuer ce travail.

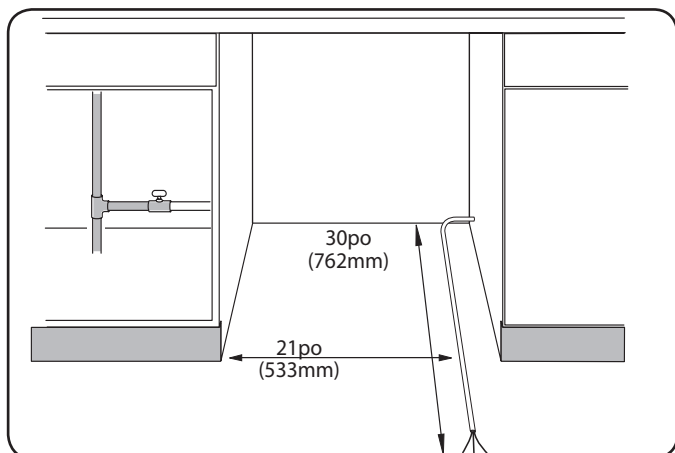

Figure 4

Cote électrique du lave-vaisselle

Volts	Hertz	Ampères	Watts
120	60	12	1,450 (max)

Alimentation électrique

Il incombe au client de s'assurer que l'installation électrique est conforme aux codes et règlements électriques. Le lave-vaisselle est conçu pour une alimentation électrique de 120V, 60 Hz, c.a., branché sur un circuit électrique séparé adéquatement mis à la terre avec un fusible ou un coupe-circuit coté pour 15 ampères. Les conducteurs d'alimentation électrique doivent être un fil minimum de n° 14 AWG en cuivre coté à 75 °C (167°F) ou plus.

Quelque soit l'endroit où entre le câble d'alimentation électrique dans l'ouverture, positionner le câble à 21 po (533 mm) depuis le côté gauche de l'ouverture, comme à **la figure 4**. Tirer le câble à 30 po (762 mm) depuis l'arrière, comme à **la figure 4**.

Retirer de 3 à 4 po (75 à 100 mm) de la gaine extérieure du câble, comme à **la figure 5**, puis enlever de 3/8 à 1/2 po (9 à 13 mm) d'isolant de chaque fil, comme à la figure 5.

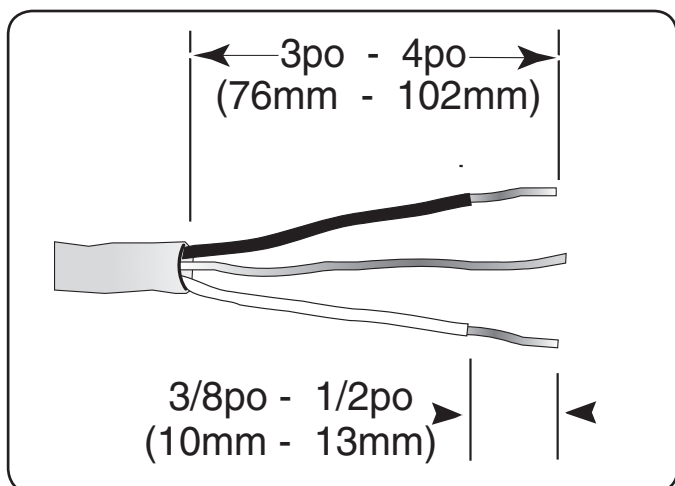

Figure 5

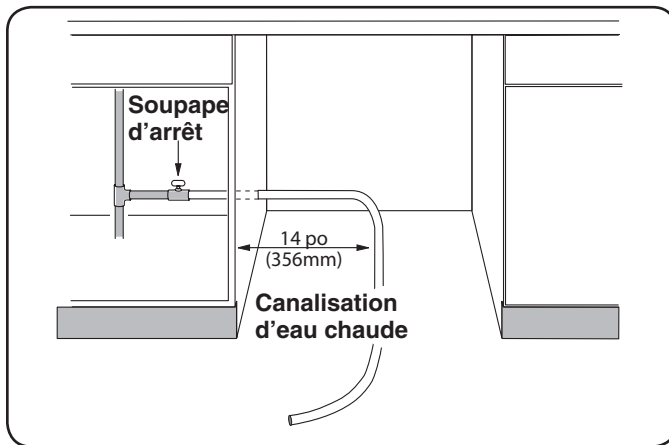

Figure 6

PLOMBERIE

⚠ AVERTISSEMENT

Éviter les risques de brûlures
 Ne pas travailler avec une canalisation en eau chaude active. Seul un plombier peut effectuer ce travail. Ne pas tenter de travailler sur la plomberie d'eau chaude tant que l'alimentation en eau chaude n'est pas fermée.

ATTENTION

Les températures requises pour la soudure endommageront la base du lave-vaisselle et la soupape d'entrée d'eau. S'il doit y avoir des soudures, éloigner la source de chaleur d'au moins 6 po (152,4 mm) de la base du lave-vaisselle et de la soupape d'entrée d'eau.

Alimentation en eau chaude

Le chauffe-eau devrait être réglé pour donner une eau à environ 120° F (49° C) pour le lave-vaisselle. Une eau trop chaude peut faire réduire l'efficacité du détergent. En baissant la température de l'eau, cela peut augmenter la durée de fonctionnement. La pression d'alimentation en eau chaude doit être entre 15 à 145 In/po² (1 à 10 barres).

Tuyau d'alimentation en eau chaude

Installer une soupape d'arrêt accessible (non fournie) sur la canalisation en eau chaude, comme à **la figure 6**. Une soudure doit être faite avant que la canalisation en eau soit branchée sur la soupape d'entrée d'eau du lave-vaisselle. L'eau peut être fournie au lave-vaisselle par un tuyau tressé en acier inoxydable approuvé pour lave-vaisselle. Vérifier auprès des quincailleries concernant les tuyaux appropriés et les coudes 90°.

REMARQUE : Quel que soit l'endroit où entre la canalisation en eau chaude (voir directives page 8), positionner la canalisation à 14 po (356 mm) depuis le côté gauche de l'endroit, comme à **la figure 6**.

REMARQUE : Décider si un tuyau tressé en acier inoxydable approuvé pour lave-vaisselle ou un tuyau en cuivre sera utilisé pour la plomberie d'eau chaude et acheter le type approprié de soupape d'arrêt d'eau chaude, coude 90° et raccords nécessaires pour la plomberie de l'alimentation en eau chaude.

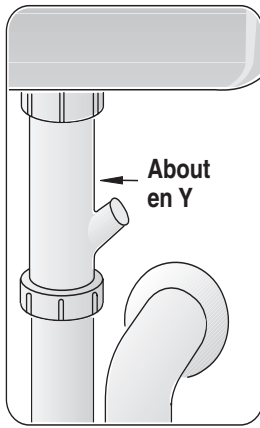

Figure 7

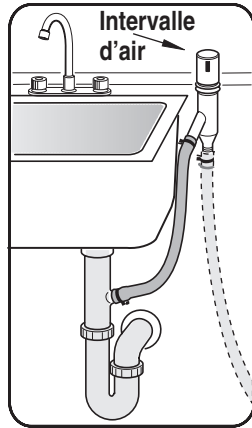

Figure 8

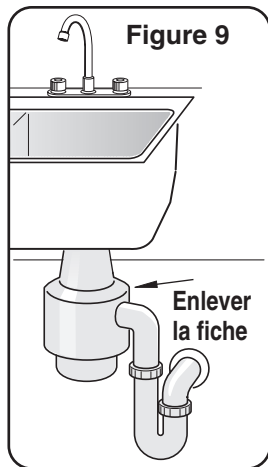

Figure 9

PLOMBERIE (suite)

Tuyau de vidange

Connexion de drain sous l'évier

Si l'appareil doit se vider directement sur le drain de la maison ou par un espace d'air, installer un about en Y sous l'évier comme à la **figure 7**.

Installation de l'espace d'air

Si les codes locaux requièrent un espace d'air comme à la **figure 8**, l'installer selon les directives du fabricant.

Broyeur à déchets

S'assurer d'enlever la fiche de connexion du drain de lave-vaisselle du broyeur avant de brancher le tuyau de drain du lave-vaisselle, **figure 9**.

PRÉPARATION DU LAVE-VAISSELLE

La préparation implique ce qui suit :

- Installation des fixations
- Retrait du panneau inférieur
- Installation du raccord de coude 90°
- Préparation de la boîte de jonction

Installation des fixations de plan de travail

ATTENTION

Avant d'installer les fixations de plan de travail, il faut décider de la façon de fixer le lave-vaisselle. Une fois les fixations en place, elles sont difficiles à enlever. Cela peut endommager les fixations et le lave-vaisselle.

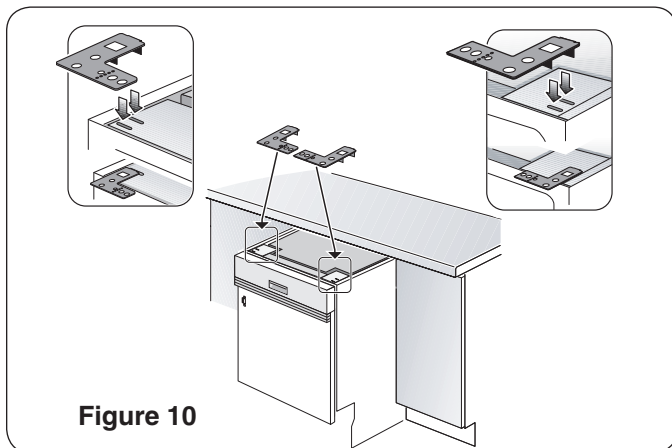

Figure 10

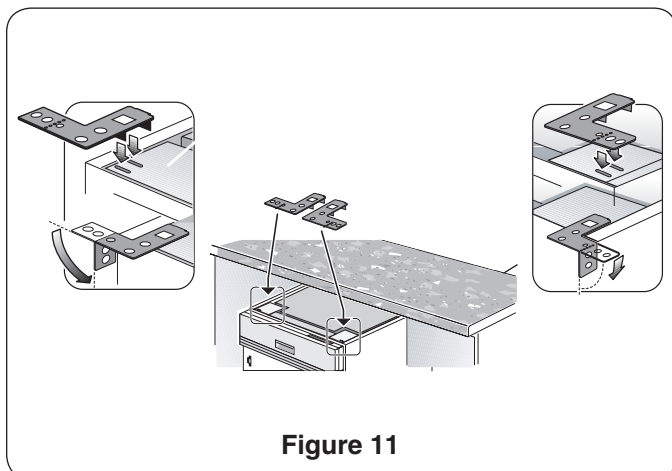

Figure 11

L'appareil peut être mis en place de façon sécuritaire de 2 manières :

- 1 Sur le dessus** est utilisé pour les comptoirs fabriqués en bois ou autres matériaux pouvant être facilement percés. Orienter la fixation comme à la **figure 10** et positionner les 2 petites languettes sur la fixation sur les deux fentes des coins avant du lave-vaisselle. Pousser fermement sur les fixation pour insérer les languettes dans les fentes.
- 2 Sur le côté** est utilisé pour les comptoirs en marbre, granite ou autre matériaux très durs ne pouvant être percés. Plier la fixation le long des petits points et dans la même direction que les deux petites languettes. Orienter les fixations comme à la **figure 11** et 2 petites languettes sur la fixation sur les deux fentes des coins avant du lave-vaisselle. Pousser fermement sur les fixation pour insérer les languettes dans les fentes.

⚠ AVERTISSEMENT

Éviter le risque de basculement
Ne pas l'utiliser le lave-vaisselle tant que l'installation n'est pas complétée. Si l'on ouvre la porte du lave-vaisselle non installé, ouvrir lentement tout en supportant l'arrière de l'appareil. Sinon, il peut en résulter des blessures sérieuses.

PRÉPARATION DU LAVE-VAISSELLE (suite)

Retrait du panneau inférieur

⚠ ATTENTION

Lorsque tout couvercle est retiré ou si le lave-vaisselle est hors de l'armoire, l'alimentation électrique et les bords ou points affûtés sont exposés.

Méthode A - Protecteur de base en métal

Ce lave-vaisselle comprend un protecteur de base en métal ou un panneau d'accès de base en plastique avec un protecteur en métal (selon le modèle).

Méthode B - Panneau d'accès de base en plastique avec un protecteur en métal

Le panneau d'accès de la base en plastique et panneau de base sont en place, mais non fixés. Enlever le panneau de base d'abord, **figure 12**, puis le panneau d'accès en plastique, **figure 12**.

Installation du raccord de coude 90°

ATTENTION

Ne pas trop serrer le coude 90°, car cela peut endommager la soupape d'entrée d'eau et causer des fuites.

REMARQUE : Le raccord de coude 90° n'est pas fourni avec l'appareil et doit être acheté séparément. Si la canalisation en eau chaude du lave-vaisselle est en cuivre, s'assurer que le coude est doté d'un raccord à compression.

Appliquer du ruban Teflon ou du scellant pour tuyaux sur toutes les connexions filetées lorsque requis.

Orienter le pied de connexion d'alimentation en eau chaude du coude vers l'ouverture du canal à la base du lave-vaisselle. Voir **la figure 13**.

Préparation de la boîte de jonction

- 1 Retirer le couvercle de la boîte de jonction, **figure 14**, en soulevant le couvercle et en l'enlevant.
- 2 Retirer la plaque de réducteur de tension en enlevant la vis à l'arrière de la boîte de jonction, comme à **la figure 15** et en faisant glisser la plaque vers l'extérieur.
- 3 Mettre le couvercle, la plaque et le vis de côté. Ils seront utilisés ultérieurement.

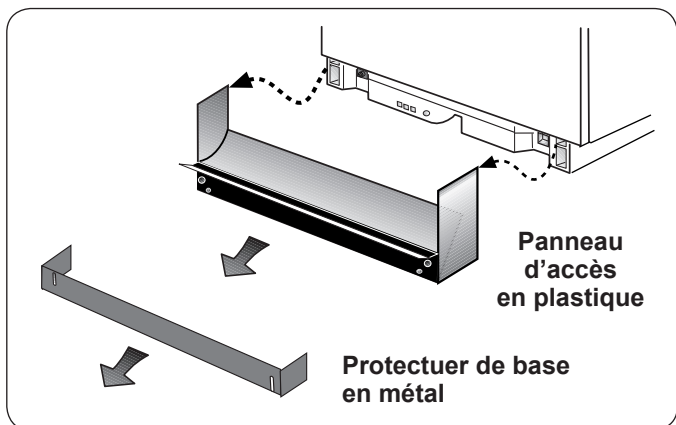

Figure 12

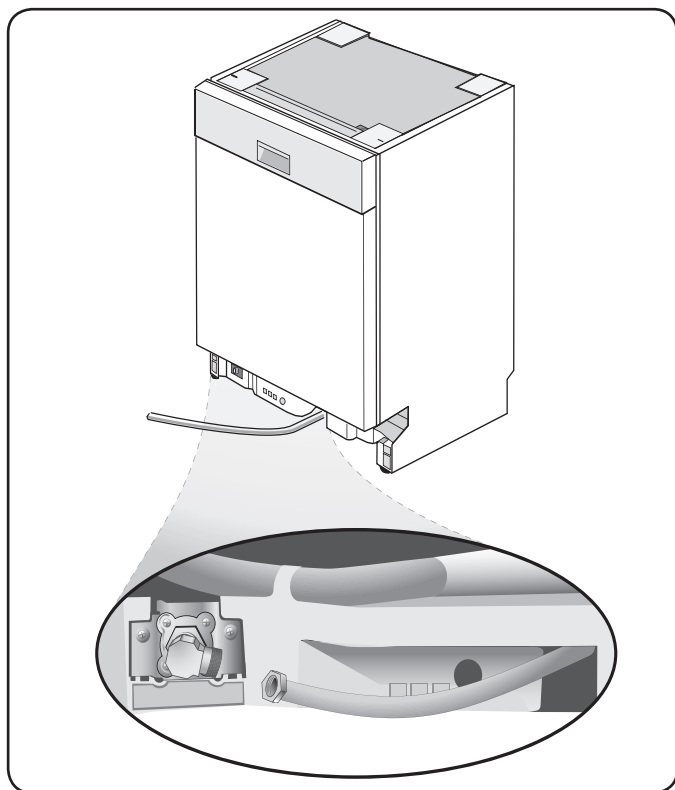

Figure 13

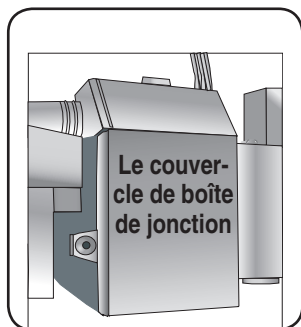

Figure 14

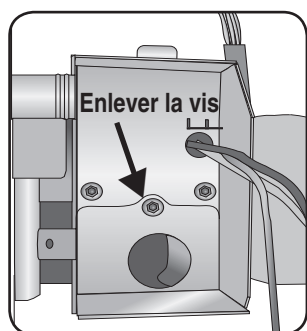

Figure 15

INSTALLATION PANNEAU DE PORTE

Nécessaire d'installation de panneau accessoire (certains modèles)

Ce nécessaire permet d'installer un panneau sur mesure (jusqu'à 1/4 po d'épaisseur sur le lave-vaisselle). Les dimensions du panneau sont données à la figure 16. Installer le panneau avant d'insérer l'appareil en place. Communiquer avec le service à la clientèle pour savoir si un nécessaire est disponible pour le modèle acheté et obtenir les instructions de commande.

Modèles entièrement intégrés

Les modèles entièrement intégrés permettent de faire faire un panneau de porte sur mesure pour être assorti aux armoires. La porte sur mesure peut avoir une configuration deux pièces pour une allure genre tiroir au haut et une porte d'armoire au bas ou une configuration pleine porte. Un gabarit est compris avec les modèles entièrement intégrés pour expliquer la marche à suivre d'installation.

Remarque : les ressorts de tension de la porte sont compris avec les appareils entièrement intégrés pour assurer un fonctionnement adéquat des panneaux de porte sur mesure pesant entre 9 et 15 lb. En utilisant les vis de réglage de tension (voir page 14), le poids de la porte peut aller jusqu'à 18 lb.

Fig. 17 Dimension	Dimensions du panneau intégré pour les panneaux de porte sur mesure
A	27 3/16 - 30 7/16 po (690 mm - 774 mm)
B	23 3/16 - 23 3/8 po (589 mm - 594 mm)

EMPLACEMENT DU LAVE-VAISSELLE

- 1 Placer et positionner les canalisations en eau chaude et électrique comme à la figure 18 pour qu'elles s'alignent avec les rainures sous la base du lave-vaisselle.
- 2 Positionner le lave-vaisselle assez près de l'ouverture pour acheminer le tuyau de vidange à la connexion du drain d'évier. S'assurer que la canalisation en eau chaude et le câble électrique sont dans leurs rainures sous la base de l'appareil comme à la figure 19.
- 3 Faire glisser l'appareil dans l'ouverture en s'assurant que la canalisation d'eau chaude et le câble d'alimentation électrique soient dans leurs chemins respectifs.

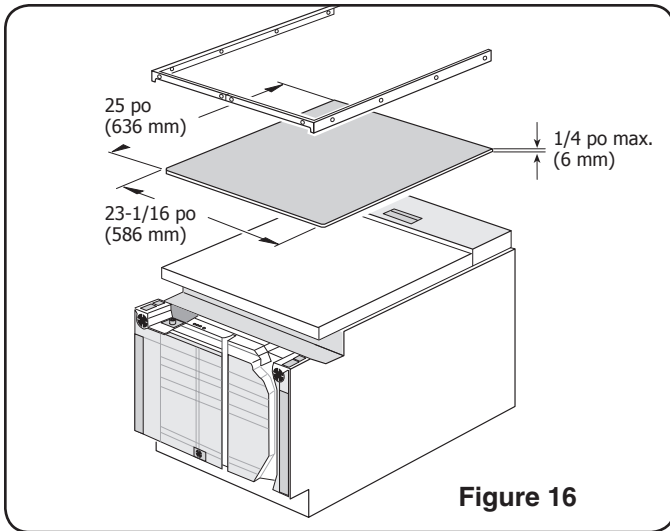

Figure 16

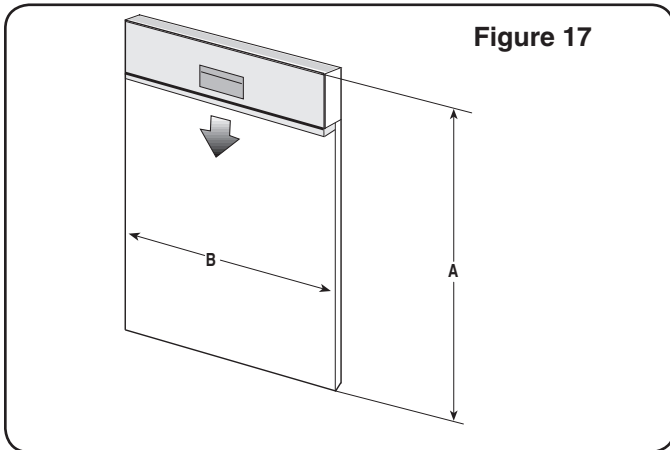

Figure 17

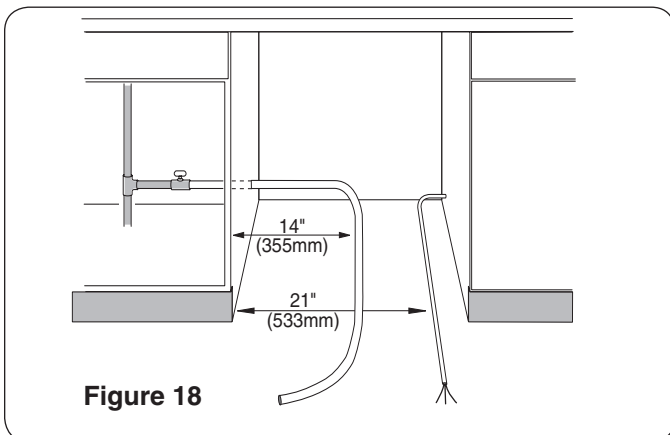

Figure 18

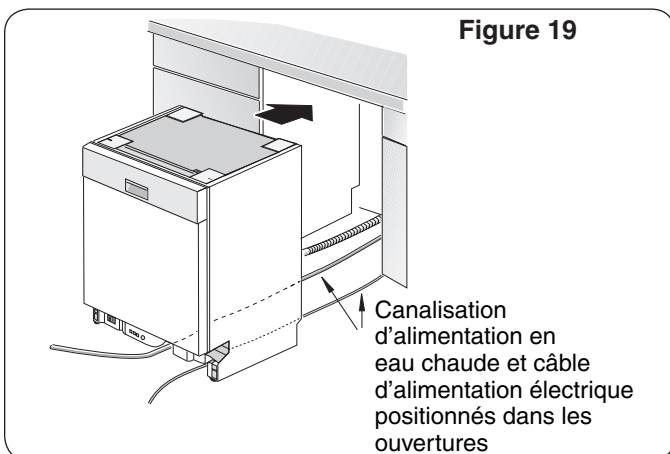
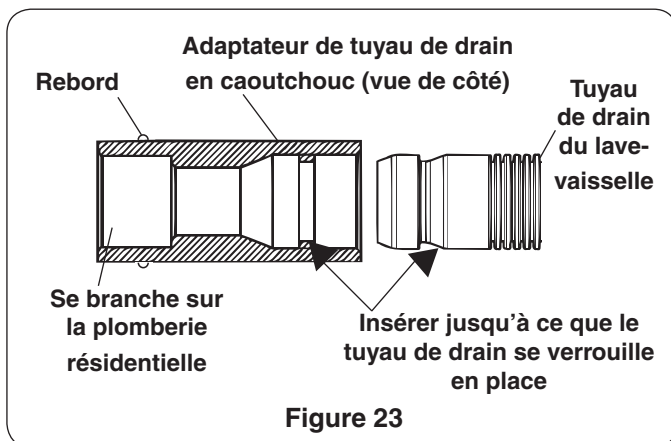
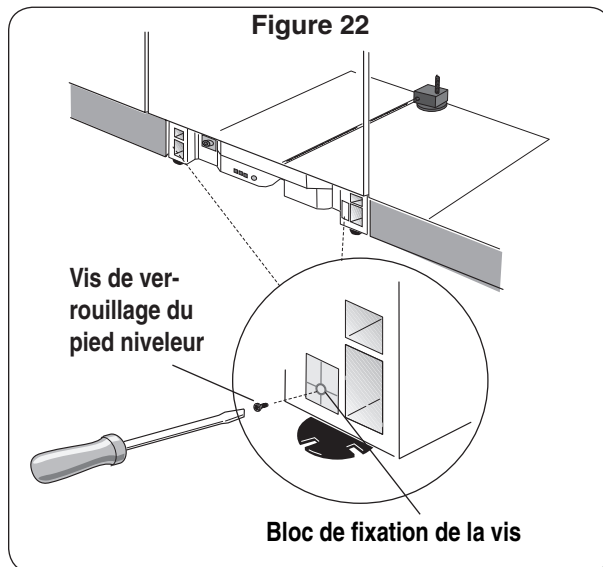
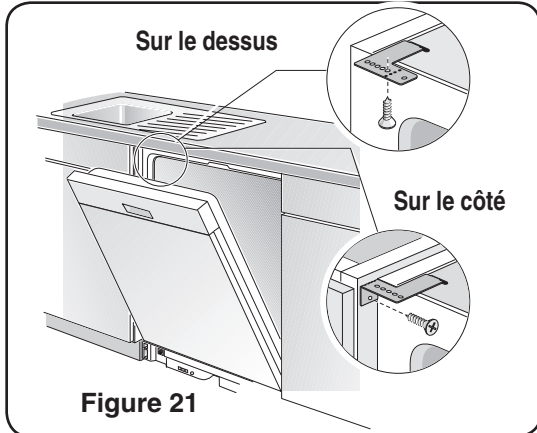
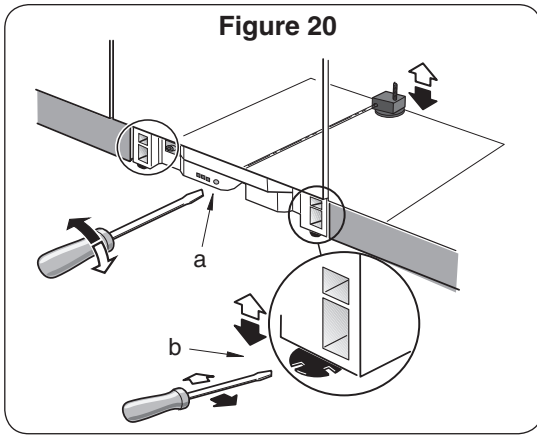

Figure 19

Canalisation d'alimentation en eau chaude et câble d'alimentation électrique positionnés dans les ouvertures

Emplacement du Lave-Vaisselle/ Mise en Place Sécuritaire



- 4 S'assurer que l'appareil est de niveau. Régler le pied niveleur arrière en tournant la vis centrale devant le lave-vaisselle comme à la figure 20a. Tourner dans le sens horaire pour élever l'arrière de l'appareil. Régler les pieds niveleurs avant avec un tournevis comme à la figure 20b. Tourner vers la droite pour soulever. Si une hauteur additionnelle est nécessaire, il faudra peut-être des cales sous le pied niveleur.

MISE EN PLACE SÉCURITAIRE

- 1 Visser les vis de fixation par les trous de la fixation comme à la figure 21 pour fixation supérieure ou latérale.
- 2 Une fois l'appareil installé dans l'ouverture, mettre de niveau et fixer, verrouiller les deux pieds niveleurs avant en vissant les vis des verrouillage dans chaque vis située devant les pieds niveleurs, figure 22.
- 3 Serrer les vis jusqu'à ce qu'elles soient à égalité de la surface.

Installation de l'adaptateur du tuyau de drain en caoutchouc

- 1 Prendre l'adaptateur de tuyau de drain en caoutchouc et les deux pinces à tuyau dans le nécessaire d'installation du lave-vaisselle (ne pas substituer).
- 2 Il y a sur une extrémité de l'adaptateur du tuyau de drain en caoutchouc un rebord. Insérer le tuyau de drain du lave-vaisselle dans l'**extrémité sans rebord** (figure 22). S'assurer que le tuyau est bien inséré.
- 3 Maintenir de façon sécuritaire la connexion avec la pince à ressort (figure 23).
- 4 Utiliser la pince à vis pour attacher l'adaptateur de tuyau de drain en caoutchouc à la plomberie résidentielle (figure 24).

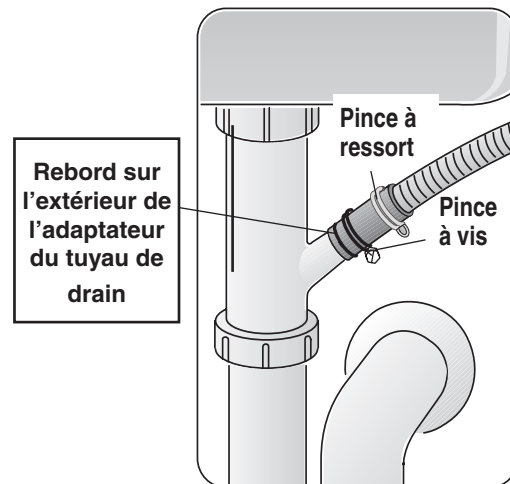

Figure 24

Connexion du Tuyau Vindange

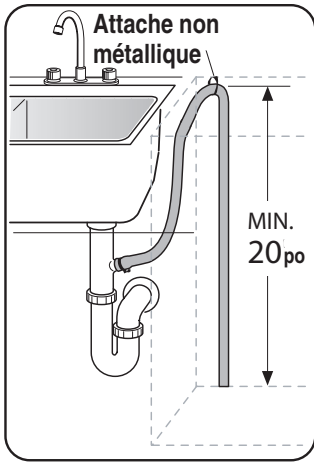

Figure 25

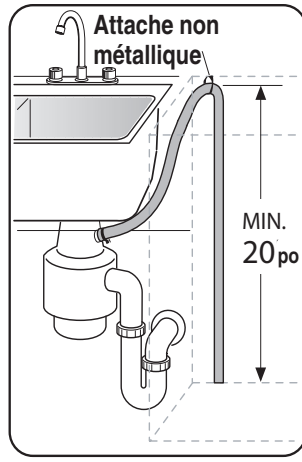

Figure 26

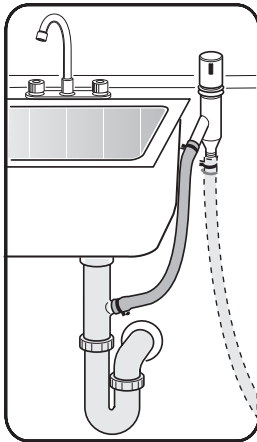

Figure 27

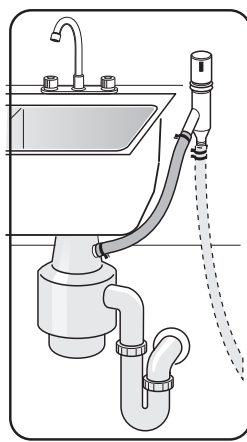

Figure 28

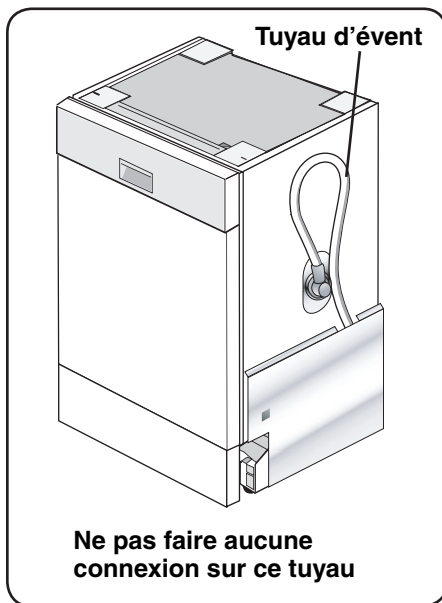

Figure 29

Connexion du tuyau de drain sur la plomberie résidentielle

Le tuyau de vidange du lave-vaisselle peut être branché sur la tuyau de vidange de 4 façons :

- 1 Directement sous la connexion de vidange de l'évier, **figure 24.**
- 2 Directement sur la connexion de vidange d'un broyeur, **figure 25.**
- 3 Sur la connexion de vidange de l'évier par un espace d'air, **figure 26.**
- 4 Sur la connexion de vidange d'un broyeur par un espace d'air, **figure 27.**

L'information sur l'installation d'espace d'air et de broyeurs est donnée dans **la section plomberie** de ce guide.

REMARQUES IMPORTANTES :

- Si le tuyau de drain du lave-vaisselle doit être branché sur une connexion de drain de broyeur, retirer la fiche de la connexion du drain de lave-vaisselle du broyeur.
- Le tuyau de drain du lave-vaisselle doit avoir au moins un endroit fixé en place à 20 po au-dessus du plancher de l'armoire.
- La longueur du tuyau de drain peut être rallongée au besoin. La longueur maximale, *incluant le tuyau menant à l'intervalle d'air* est de 150 po.
- Le tuyau de la figure 29 est un événement. L'extrémité de ce tuyau doit être laissée à la base du lave-vaisselle. Ne pas faire de connexions sur ce tuyau.

CONNEXION EAU CHAUDE

⚠ AVERTISSEMENT

Éviter les risques de brûlures

Ne pas travailler avec une canalisation en eau chaude active. Seul un plombier peut effectuer ce travail. Ne pas tenter de travailler sur la plomberie d'eau chaude tant que l'alimentation en eau chaude n'est pas fermée.

REMARQUE : S'assurer que le raccord de coude 90° approprié (non fourni) pour la canalisation en eau chaude a été acheté et installé sur le lave-vaisselle tel qu'il est décrit à la section Préparation du lave-vaisselle dans ce guide.

La canalisation en eau chaude peut être branchée sur le lave-vaisselle d'une de deux façons :

- 1 avec tuyau bridé
- 2 avec tuyau en cuivre

Tuyau tressé en acier inoxydable approuvé pour lave-vaisselle

Une fois les connexions effectuées, ouvrir l'alimentation en eau chaude et vérifier les fuites.

REMARQUE : les tuyaux tressés peuvent aussi être utilisés pour allonger les canalisations d'alimentation en eau déjà existantes.

ATTENTION

Les températures requises pour la soudure endommageront la base du lave-vaisselle et la soupape d'entrée d'eau. S'il doit y avoir des soudures, éloigner la source de chaleur d'au moins 6 po (152,4 mm) de la base du lave-vaisselle et de la soupape d'entrée d'eau.

- Si l'on utilise un joint de soudure au lieu d'un raccord à compression, s'assurer que toutes les connexions soudées sont faites avant de brancher la canalisation d'eau sur l'appareil.
- S'assurer de ne pas plier ni coincer la canalisation d'eau, cela peut restreindre le débit d'eau.
- S'assurer d'utiliser un composant pour filets de tuyau ou du bande de marque de teflon pour sceller les connexions lorsque requis.
- Avant de brancher la canalisation en eau chaude en cuivre sur le lave-vaisselle, le vidanger avec de l'eau chaude pour enlever tout objet étranger.
- Ouvrir l'alimentation en eau chaude et vérifier s'il y a des fuites.

REMARQUE : Ne pas utiliser de scellant à tuyau sur les raccords de compression.

CONNEXION ÉLECTRIQUE

⚠ AVERTISSEMENT

Éviter les risques de choc électrique
Ne pas travailler avec un circuit sous tension. Ceci peut causer des blessures sérieuses ou la mort. Seul un électricien qualifié peut effectuer ce travail. Ne pas tenter de travailler sur le circuit électrique de l'appareil tant que le circuit n'est pas mis hors circuit.

⚠ AVERTISSEMENT

Éviter les risque d'incendie
S'assurer que l'électricité est adéquatement installée. Seul un électricien qualifié peut effectuer ce travail.

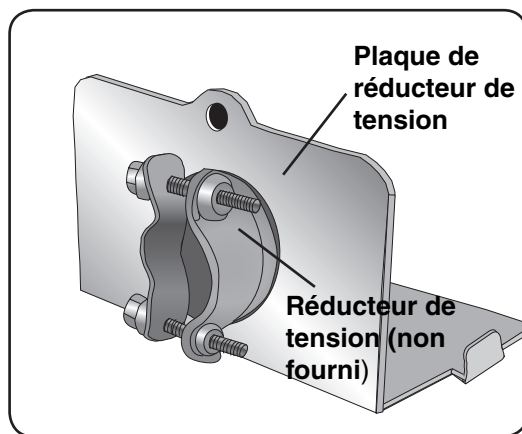

Figure 30

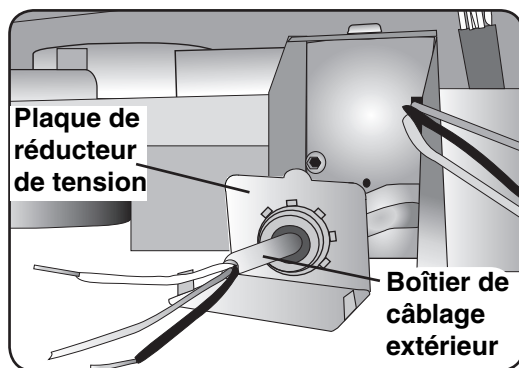

Figure 31

Instructions de mise à la terre

Le lave-vaisselle doit être mis à la terre de façon appropriée avant le fonctionnement. Cet appareil doit être branché sur une système de câblage permanent en métal mis à la terre ou un conducteur de mise à la terre d'équipement doit fonctionner avec les conducteurs de circuit et branché sur la borne de mise à la terre de l'appareil ou sur le fil du lave-vaisselle. S'assurer que le lave-vaisselle est branché sur une mise à la terre adéquate conformément à tous les codes locaux ou, en l'absence de ceux-ci, avec le Code national d'électricité aux É.-U. ou le code canadien d'électricité, C22.1 -dernière édition, au Canada ainsi qu'aux codes provinciaux ou municipaux applicables.

- 1 Retirer la plaque de réducteur de tension et installer un réducteur de tension (non fourni) sur l'ouverture de la plaque de réducteur de tension. **REMARQUE :** Orienter le réducteur de tension comme à la figure 30.
- 2 Passer le câble d'alimentation par le réducteur de tension, figure 31. S'assurer que le boîtier de câblage extérieur dépasse d'environ ½ po (13 mm) par le réducteur de tension.
- 3 Serrer les vis du réducteur de tension.
- 4 Faire glisser la plaque de réducteur de tension dans la boîte de jonction, et fixer à la boîte de jonction avec la vis fournie.

CONNEXION ÉLECTRIQUE (suite)

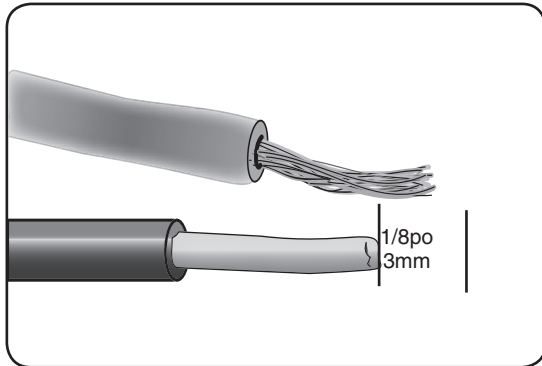

Figure 32

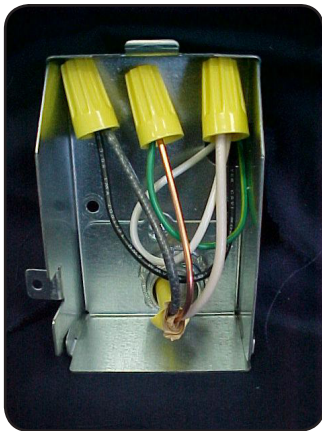

Figure 33

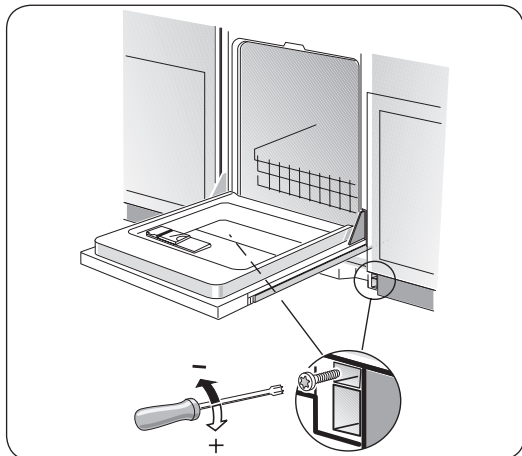

Figure 34

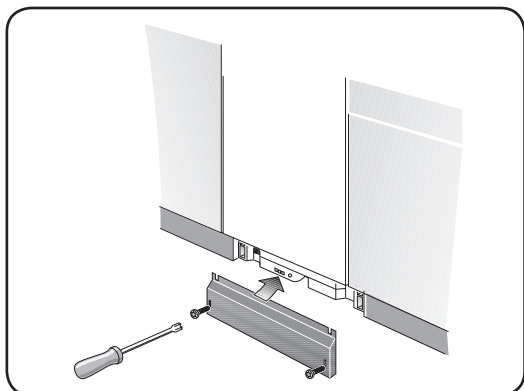

Figure 35

⚠ AVERTISSEMENT

Éviter les risque d'incendie

S'assurer que l'électricité est adéquatement installée. Seul un électricien qualifié peut effectuer ce travail.

- Étirer les fils du lave-vaisselle de 1/8 po (3mm) loin des fils solides du câble d'alimentation, comme à la figure 32.
 - Ne pas tordre les fils d'alimentation électrique avant de les brancher avec les écrous à fils.
- 5 Utiliser les écrous à fils fournis, brancher les fils d'alimentation électrique sur les fils du lave-vaisselle, noir sur noir, blanc sur blanc, et le vert ou dénudé. S'assurer que les fils isolés ne montrent pas de fils dénudés depuis le bas des écrous à fils. S'assurer que les fils sont branchés de façon sécuritaire.
 - 6 Insérer les fils dans la boîte de jonction, figure 33. S'assurer que les écrous ne sont pas lâches.
 - 7 Placer le couvercle sur la boîte de jonction et le maintenir en place avec la vis fournies.

DERNIERS RÉGLAGES

Réglage de la tension de la porte (seulement sur les modèles entièrement intégrés avec panneau de porte sur mesure)

Une fois le lave-vaisselle et la porte sur mesure installés, ouvrir et fermer la porte quelques fois pour s'assurer qu'elle le fait aisément. Si la porte s'ouvre trop rapidement, il faut régler la tension du ressort.

Pour régler la tension du ressort :

- 1 Prendre les vis de tension à ressort fournies du sac de pièce pour les modèles entièrement intégrés.
- 2 Insérer les vis comme à la figure 34. Tourner dans le sens horaire pour augmenter la tension.

BASE ET PANNEAU INFÉRIEUR

Méthode A - Installation du panneau inférieur ordinaire

Utiliser les vis de panneau du nécessaire d'installation du lave-vaisselle pour installer le panneau comme à la figure 35.

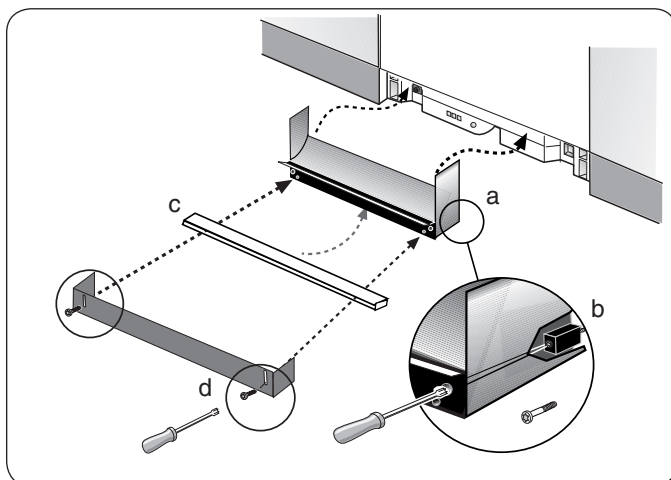

Figure 36

BASE ET PANNEAU INFÉRIEUR (Suite)

Méthode B - Installation du panneau d'accès en plastique et du panneau de base (certains modèles)

- 1 Placer le panneau d'accès en plastique sous et vers le haut du panneau avant, comme à la **figure 36a**.
- 2 Insérer les vis du panneau en plastique dans le panneau en plastique comme à la **figure 36b**. Serrer les vis du panneau d'accès en plastique.
- 3 Placer la bande isolante en coton sous l'appareil, entre le bas du panneau d'accès en plastique et le plancher, comme à la **figure 36c**.
- 4 Fixer le panneau de base sur le panneau d'accès en plastique à l'aide des vis fournies dans le nécessaire d'installation. Voir **figure 36d**.

REMARQUE : il ne faut pas utiliser les vis de panneau de base normales comprises dans le nécessaire sur ces modèles.

INSTRUCTIONS FINALES

⚠ AVERTISSEMENT

Dans certains cas, de l'hydrogène peut se former dans un système d'eau chaude non utilisé pendant quelques semaines. Ce gaz est explosif. Avant d'actionner un lave-vaisselle non utilisé depuis longtemps, faire couler l'eau au robinet dans un endroit bien aéré tant qu'il n'y a plus de bruit d'eau ou évidence de gaz.

- 1 Activer le circuit d'alimentation au lave-vaisselle.
- 2 Consulter le guide d'utilisation et d'entretien du lave-vaisselle et effectuer un cycle complet. Si le lave-vaisselle ne fonctionne pas adéquatement, consulter la section guide de dépannage du guide d'utilisation et d'entretien. S'il ne fonctionne toujours pas, consulter la section sur le service à la clientèle du même guide.

Service à la clientèle

Ce lave-vaisselle ne requiert aucun entretien spécial autre que ce qui est décrit dans la section Entretien de le guide d'utilisation et d'entretien. En cas de problème avec le lave-vaisselle, avant d'effectuer un appel de service, voir la section Aide. Si un service est nécessaire, communiquer avec le marchand ou l'installateur ou un centre de service autorisé. Ne pas tenter d'effectuer soi-même la réparation. Toute réparation effectuée par un personnel non autorisé peut annuler la garantie.

⚠ ATTENTION

Enlever tout couvercle ou tirer l'appareil hors de l'armoire peut exposer les connexions d'eau chaude, alimentation électrique et les bords ou points affûtés.

Si l'on a un problème avec le lave-vaisselle et que l'on n'est pas satisfait du service reçu, prendre les mesures suivantes (dans l'ordre indiqué ci-dessous) jusqu'à ce que le problème soit corrigé :

1. Communiquer avec l'installateur ou le centre de service dans la région.
2. Envoyer un courriel. Voir le guide d'utilisation et d'entretien pour les instructions.
3. Écrire à :
 BSH Home Appliances, Corp.
 5551 McFadden Avenue
 Huntington Beach, CA 92649

4. Téléphoner au service à la clientèle au numéro indiqué sur l'étiquette placée sur le bord droit de la porte du lave-vaisselle, figure 37.

S'assurer d'inclure (par écrit) ou avoir sous la main (par téléphone) l'information suivante :

- Numéro de modèle
- Numéro de série
- Date d'achat d'origine
- Date du début du problème
- Explication du problème

Les numéros de modèle et de série sont situés sur la plaque signalétique, bord droit de la porte du lave-vaisselle, figure 37.

De plus, si par écrit, inclure un numéro de téléphone pendant la journée.

Faire une copie de la facture et la conserver dans ce guide. Le consommateur doit fournir une preuve d'achat pour obtenir un service sous garantie.

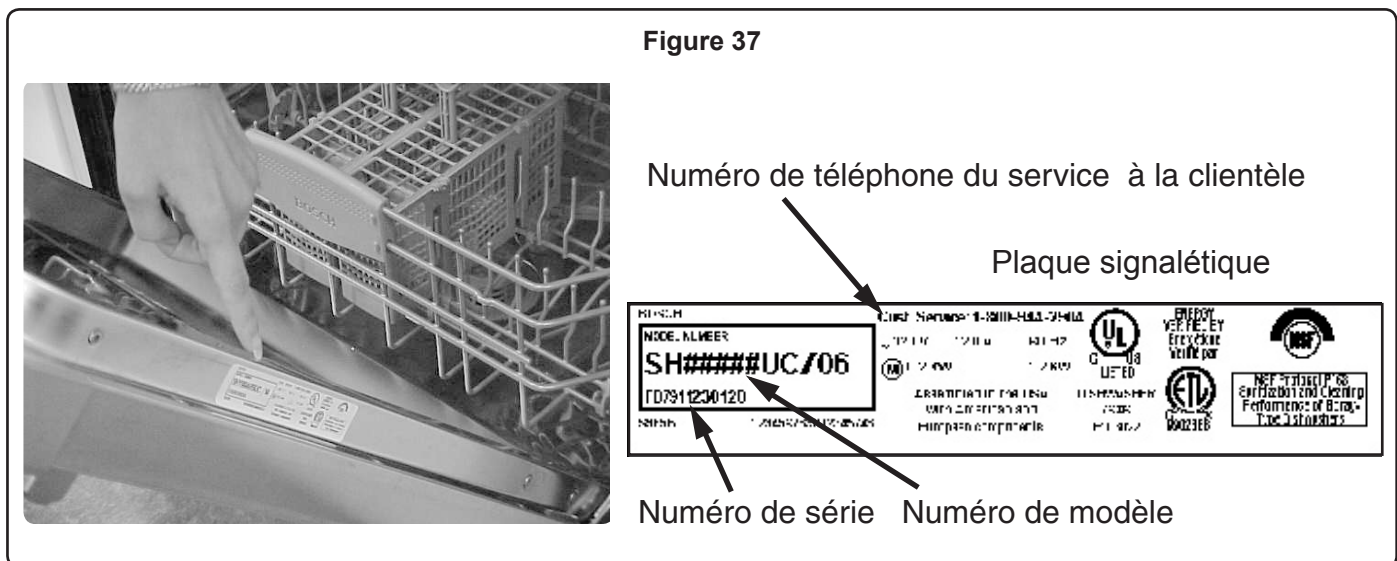

Instrucciones De Instalación Del Lavavajillas

Inglés/Francés/Español

Tabla de Materias

Lea estas instrucciones de instalación completamente y obsérvelas cuidadosamente.

INSTRUCCIONES IMPORTANTES1	Como Situar la Lavadora..... 10
Herramienta Necesaria.....2	Como Afirmar la Lavadora..... 10
Materiales Necesarios.....2	Conexión - Manguera de Desagüe..... 11
Materiales Provistos.....3	Conexión de Agua Caliente..... 12
Preparación del Gabinete.....4	Conexión Eléctrica..... 13-14
Preparación - Sistema Eléctrico.....5	Ajustar la Tensión de la Puerta..... 14
Preparación - Plomería..... 6-7	Base y Panel de Pie..... 14-15
Preparación de la Lavadora..... 7-8	Instrucciones Finales..... 15
Instalación -Panel de la Puerta.....9	Servicio al Cliente..... 15

INSTRUCCIONES MUY IMPORTANTES

⚠ ADVERTENCIA

OBSERVE TODAS LAS ADVERTENCIAS Y PRECAUCIONES para evitar posibles lesiones y daños a la propiedad. Estas instrucciones son para el uso exclusivo de instaladores calificados.

La lavadora debe ser instalada por un técnico de servicio o instalador calificado.

- Además de estas instrucciones, se debe instalar la lavadora para cumplir con todos los códigos y regulaciones eléctricas e hidráulicas (nacionales y locales).

Lea completamente estas instrucciones de instalación y cumpla con ellas cuidadosamente.

Guiándose por ellas, usted ahorrará tiempo y empeño, reducirá los riesgos y asegurará un desempeño óptimo de su lavadora de platos.

⚠ CUIDADO

Si se instala la lavadora en un lugar donde hay temperaturas bajo cero (e.g., en una casa vacacional), usted debe drenar toda el agua desde el interior de la lavadora.

LA GARANTÍA NO CUBRE roturas del sistema hidráulico como resultado de temperaturas de congelamiento.

IMPORTANTE

- La manguera de desagüe debe instalarse con una sección por lo menos a una distancia de 20" (51 cm) del piso del gabinete, de lo contrario la lavadora podría fallar en evacuar el agua adecuadamente.
- El uso intencionado para esta lavadoras de platos es en el ambiente residencial y no para usarse en los establecimientos comerciales de servicios alimenticios.
- **INSTALACIÓN NUEVA** - si se instala una lavadora en el sitio por primera vez, la mayoría del trabajo se realiza antes de acomodar la lavadora en su sitio.
- **REEMPLAZO** - Si esta lavadora reemplaza otra instalada anteriormente, inspeccione las conexiones presentes para averiguar si se prestan para la nueva y cambie piezas como lo sea necesario.
- Este aparato cumple con la norma CAN/CSA-C22.2 No. 167/UL 749. Es la responsabilidad del propietario y del instalador determinar si aplican requerimientos y normas adicionales en instalaciones específicas.

Inspeccionar la Lavadora de Platos

Después de desempacar la lavadora y antes de instalarla, inspeccione minuciosamente la lavadora para averiguar de daños cosméticos y los que suceden durante el envío. Infórmenos inmediatamente de cualquier daño. Los daños cosméticos deben reportarse dentro de 30 días de la instalación.

NOTA: No bote ninguna bolsa o artículos de embalaje hasta que termine con la instalación.

HERRAMIENTAS NECESARIAS



Martillo

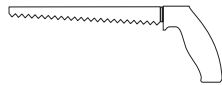

Sierra de Punta

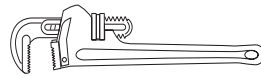

Llave para

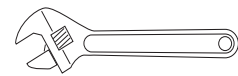

Llave Ajustable

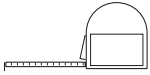

Cinta de Medir

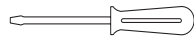

Destornillador de Ranura

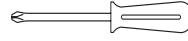

Destornillador de Estrella

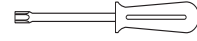

Destornillador tipo T-20

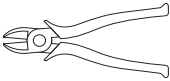

Alicates Pelacables

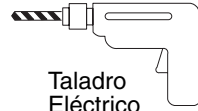
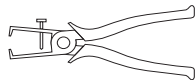

Taladro Eléctrico

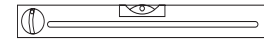

Nivel

MATERIALES NECESARIOS

(Podría necesitar otros materiales para cumplir con los códigos municipales)



Cable de Alimentación Eléctrica - Mínimo no. 14 AWG, 2 conductores, 1 de puesta a tierra, conductores de cobre aislados clasificados para 75°C o mayor.



Tubo de Alimentación de Agua - Mínimo 3/8" diámetro exterior, tubo de cobre o manguera con alambre trenzado para alimentar lavadoras de platos.

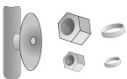

Válvula de cierre y los accesorios adecuados para acoplarla a la alimentación de agua caliente (tubo de cobre con accesorios sujetadores de compresión o manguera con alambre trenzado).



Acoplador acodado de 90° con rosca exterior macho de 3/8" N.P.T. en una extremidad, y en la otra extremidad del tamaño adecuado para poder conectarlo a la alimentación de agua (tubo de cobre/accesorios sujetadores de compresión o manguera con alambre trenzado).



Cinta de la marca de fábrica del Teflon u otro sello de acoplamiento roscado para las conexiones de agua.

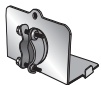

Conector de Conducto o Alivio de Presión aprobados por UL [*Underwriters Laboratory*].

MATERIALES PROVISTOS

Accesorios que Proporcionamos

Las piezas de accesorios para su lavadora vienen en una o más bolsas de plástico que se describen abajo.

NOTA: Asegúrese de guardar todas las bolsas hasta haber terminado la instalación.

NOTA: Siempre utilice las piezas y herramientas incluidas o recomendadas.

Bolsa con juego del manual de uso y cuidado

Cada lavavajillas viene con un juego del manual de uso y cuidado en una bolsa que incluye:

- A** Manual de uso y cuidado
- B** Guía de referencia rápida (modelos selectos)
- C** Aspensor para piezas muy altas
- D** Tarjeta de la garantía

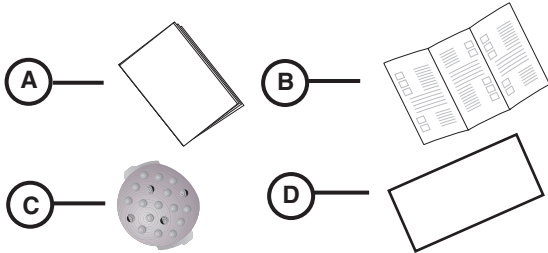

Bolsa con juego del manual de instalación

Cada lavavajillas viene con un juego del manual de instrucciones de instalación en una bolsa que incluye:

- E** Instrucciones de instalación
- F** Plantilla de montaje de puertas integradas para paneles personalizados de puertas (modelos selectos)
- G** Tira de aislamiento de algodón blanco (modelos selectos)

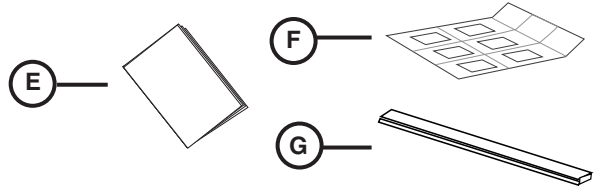

Kit de instalación de la lavadora

Cada lavadora viene con un kit de instalación que incluye:

- H** Tornillos del panel de pie (2 tornillos negros)
Nota: Se incluyen estos tornillos, pero no se utilizan en los modelos que incluyen el kit de instalación del panel de pie.
- I** Soportes de montaje en la cubierta (2 soportes metálicos en forma de una "L")
- J** Tornillos del soporte de montaje (2 tornillos para madera)
- K** Adaptador de hule para la manguera de desagüe (1 tubo negro de hule)
- L** Abrazaderas de manguera (1 abrazadera de resorte para fijar el adaptador de hule a la manguera de desagüe y 1 abrazadera de tornillo para fijar el adaptador de hule a la tubería de agua)
- M** Conectores de alambre (3 para conexión eléctrica)
- N** Tornillos de la caja de conexiones eléctricas (1 tornillo)
- O** Tornillos de bloqueo de las patas niveladoras (2 tornillos gruesos, roscados)

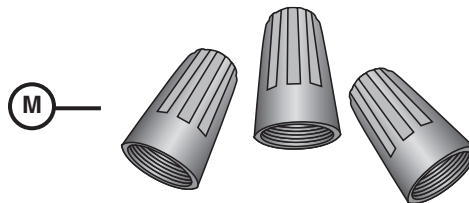
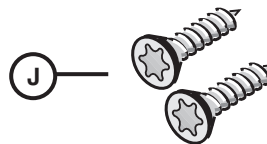
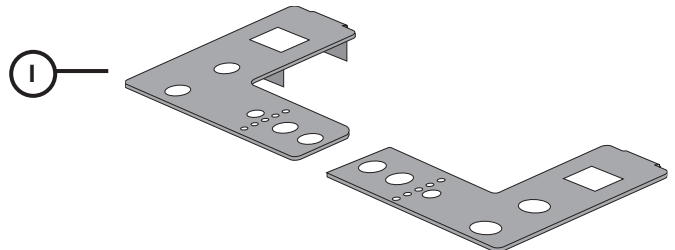
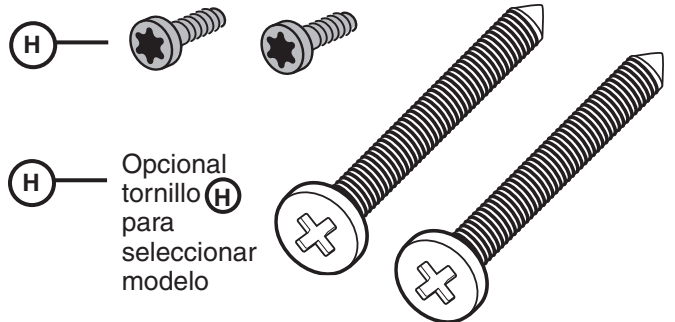
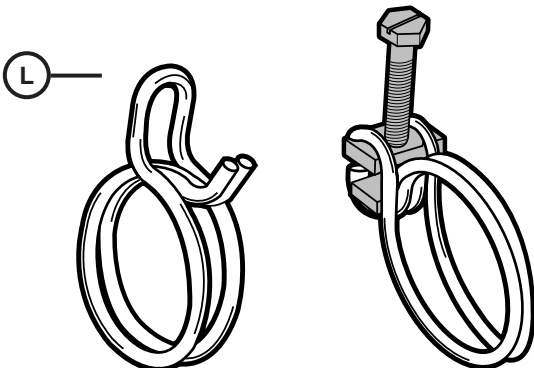
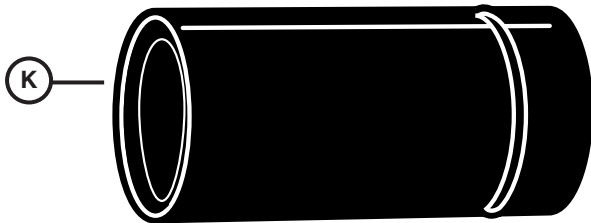

Kit de instalación para paneles de puertas integradas

Se proporciona un kit de instalación de paneles de puertas para lavadoras selectas que utilizan un panel de puerta personalizado de madera e incluye:

- P** Tornillos de tensión de resorte (2 tornillos grandes que se usan para ajustar los resortes de las puertas para acomodar puertas de diferentes pesos)
- Q** Soportes de montaje de puerta (2 soportes metálicos que se usan para fijar la puerta personalizada)
- R** Tornillos del soporte de montaje de puerta (6 tornillos para madera)
- S** Tornillos de montaje de puerta (4 tornillos largos que se usan para fijar la puerta)
- T** Tiras sujetadoras de gancho y lazo (2 tiras adhesivas)

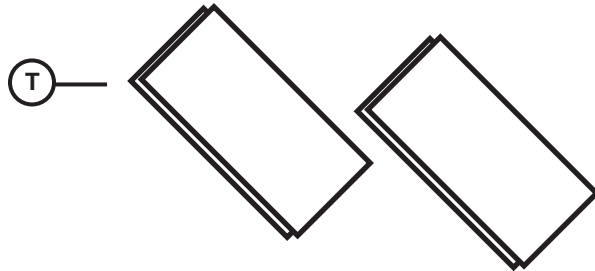
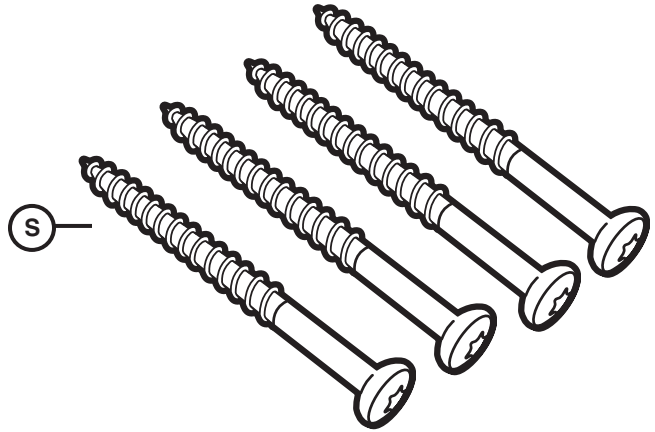
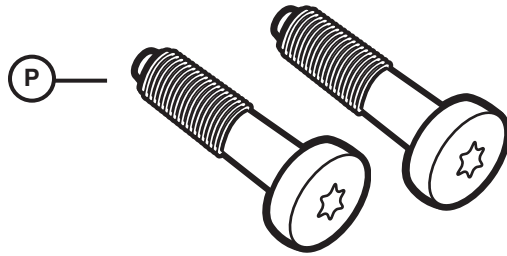
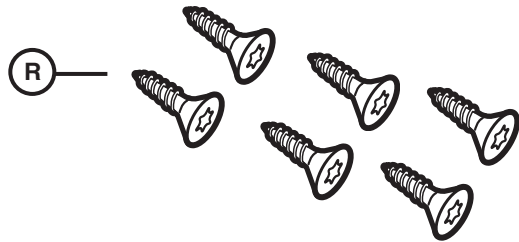
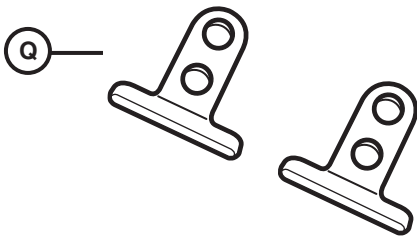

Kit de instalación del panel de pie

Un kit de instalación del panel del dedo del pie se proporciona en los selectos modelos. Estos modelos tienen un ruido especial el reducir del panel del dedo del pie con el hardware de montaje siguiente:

- U** Tornillos del panel de pie (2 tornillos negros que se usan para fijar el panel metálico de pie)
- V** Tornillos del panel de plástico de acceso inferior (2 tornillos que se usan para fijar el panel de plástico negro de acceso inferior a la lavadora).

Nota: No se utiliza el tornillo **(H)** en unidades que tienen este kit.

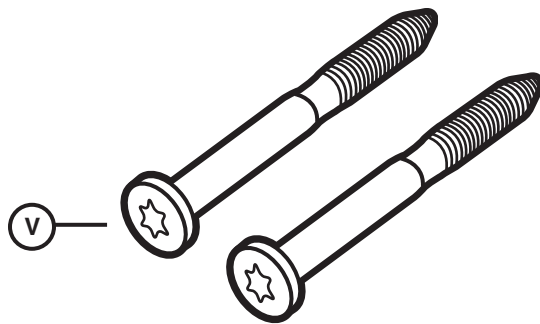

(V) Allí ser uno opcional tornillo **(V)** used en seleccionar modelo. Este nuevo tornillo ser encontrar en lavaplatos instalación kit y etiquetar opcional tornillo **(H)**.



Ilustración 1



Ilustración 2

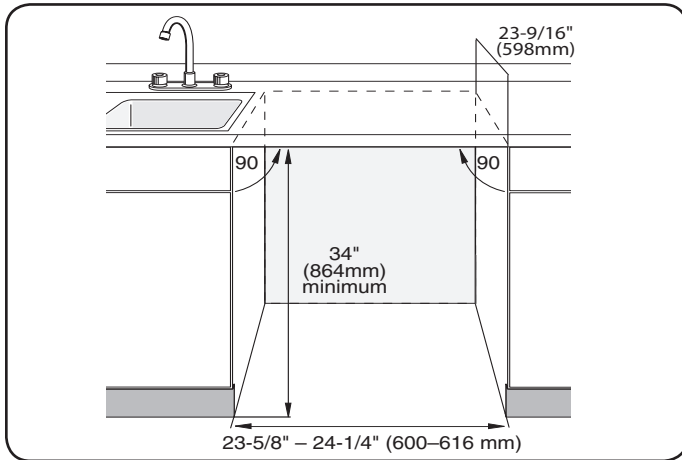

Ilustración 3

⚠ ADVERTENCIA

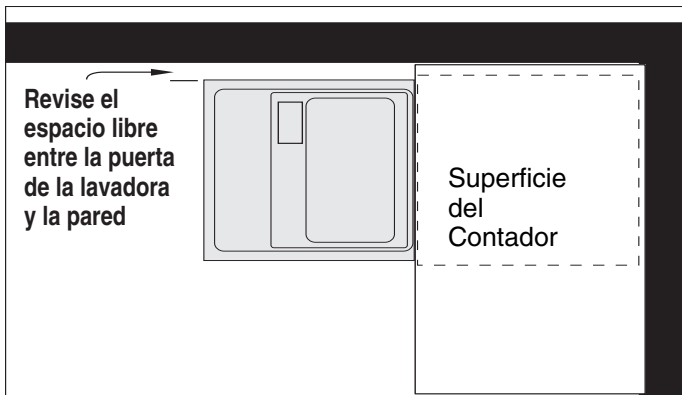
Evite el riesgo de escaldadura y de descarga eléctrica

Asegúrese de apagar el suministro de agua y la alimentación eléctrica antes de realizar la instalación o de dar el servicio.

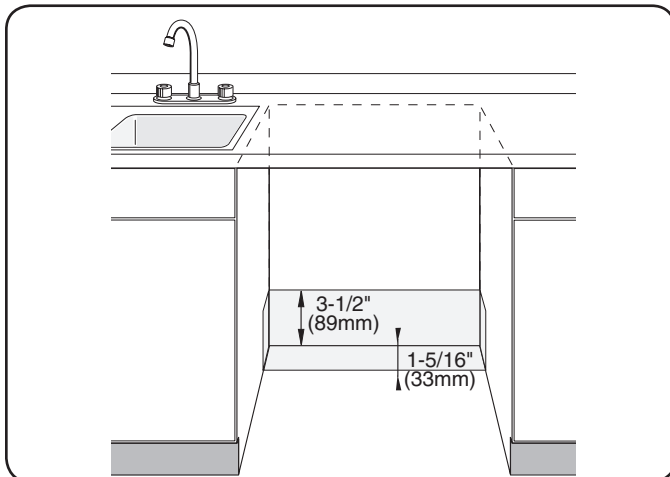
PREPARACIÓN DEL GABINETE

NOTA: Se diseñaron esta lavadora con la intención de encajarlas y así cubrir la cara superior y ambos lados con armarios convencionales para cocinas residenciales. Escoja un sitio tan cerca del fregadero como sea posible para obtener un acceso fácil a la fuente de agua y a las cañerías de evacuación.

Para realizar una operación adecuada y presentar una buena apariencia, cuide de que el gabinete esté en cuadro y que tenga las dimensiones que muestra la Ilustración 1.

Si instala la lavadora en un rincón, cuide de que la puerta tenga bastante espacio libre para abrirla, tal como indica en la Ilustración 2.

⚠ ADVERTENCIA

Evite el riesgo de descarga eléctrica/fuego
No permita que se toquen las líneas eléctricas con las líneas de suministro de agua.

Si el gabinete requiere perforaciones para el cable eléctrico, el tubo de agua caliente y para la manguera de desagüe, sitúe éstos dentro de las dimensiones sombreadas en la Ilustración 3 para evitar que interfieren con la armadura de la lavadora u otro componente. Las perforaciones para el cable eléctrico y el tubo de agua caliente se hacen con un diámetro de 1" (2.5 cm). La perforación para la manguera de desagüe se hace con un diámetro de 1-1/4" (3+ cm). Después de cortar la madera lije las orillas hasta que queden lisas. Aumente las dimensiones de las perforaciones a través de metal para poder acomodar algún ojal u otro tipo de arandela protectora con un diámetro interior de 1" (2.5 cm) para el cable eléctrico y el tubo de agua caliente, y de 1-1/4" (3+ cm) para la manguera de desagüe.

PREPARACIÓN - SISTEMA ELÉCTRICO

⚠ ADVERTENCIA

Evite el riesgo de descarga eléctrica
No trabaje con un circuito activado. Sólo eléctricos calificados deben realizar los trabajos eléctricos. No trate de realizar ningún trabajo en el circuito eléctrico de la lavadora hasta que esté seguro que el circuito está desactivado.

⚠ ADVERTENCIA

Evite el riesgo de fuego
Asegúrese de instalar correctamente las conexiones eléctricas. Sólo eléctricos calificados deben realizar los trabajos eléctricos.



Ilustración 4

Corriente Eléctrica Nominal de la Lavadora

Voltios	Hertzios	Amperios	Vatios
120	60	12	1,450 (max)

Alimentación Eléctrica

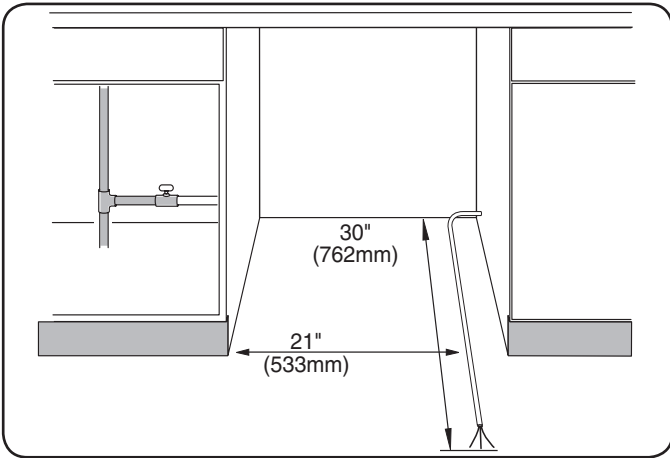
Le toca al cliente la responsabilidad de asegurarse de que la instalación del sistema eléctrico para la lavadora cumpla con todos los códigos y ordenanzas nacionales y municipales. La lavadora se diseñó para una fuente eléctrica de 120V, 60 Hz, AC, conectada a un circuito dedicado exclusivamente a la lavadora y con puesta a tierra apropiada que cuenta con un fusible o cortacircuitos de corriente nominal a 15 amperios. Los conductores de electricidad deberán tener cables de cobre con un mínimo de #14 AWG clasificados para 75°C (167°F) o mayor.

No obstante el sitio donde el cable de alimentación eléctrica entra al gabinete, sitúe el cable a 21" (53 cm) del lado izquierdo del gabinete, tal como indica en la Ilustración 4. Corra 30" (76 cm) del cable por la parte trasera del gabinete, tal como indica en la Ilustración 4.

Elimine de 3" a 4" (de 7.5 cm a 10 cm) del recubrimiento protector exterior del cable, tal como indica en la Ilustración 5. Después desforre de 3/8" a 1/2" (de 1 cm a 1.5 cm) de aislamiento de cada cable, tal como indica en la Ilustración 5.



Ilustración 5

PREPARACIÓN DEL SISTEMA DE PLOMERÍA

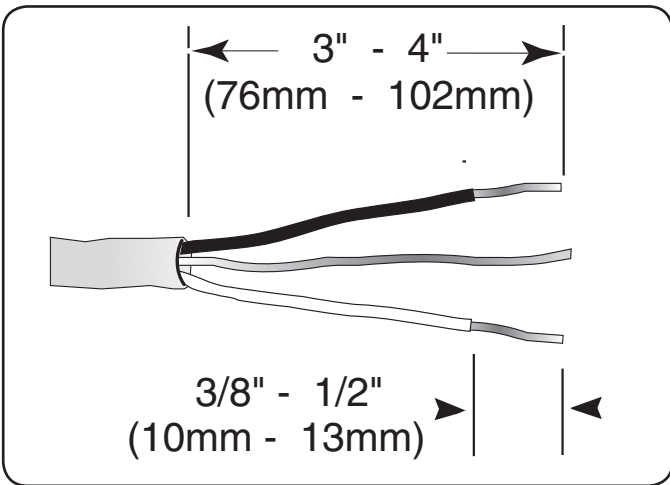

Ilustración 6

⚠ ADVERTENCIA

Evite el riesgo de escaldadura. No realice ningún trabajo en una línea cargada de agua caliente. No trate de realizar ningún tipo de trabajo en la línea de suministro de agua caliente a la lavadora hasta quedar seguro que el suministro de agua caliente esté apagado.

⚠ CUIDADO

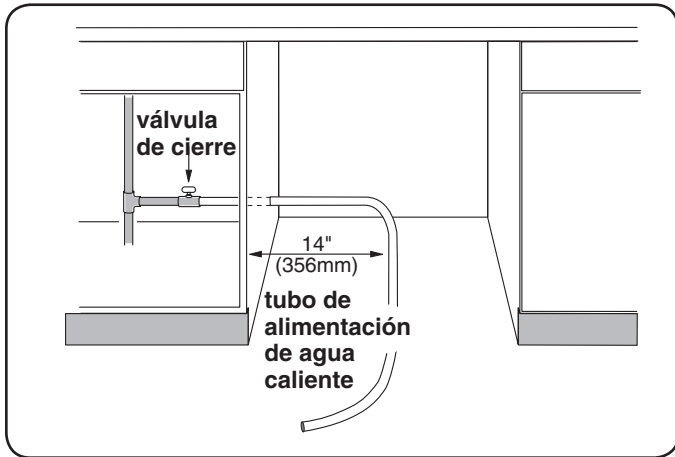
Las temperaturas que se requieren para soldar y condensar dañarán la base y la válvula de entrada de agua de la lavadora. Cuando se deben soldar las líneas hidráulicas, mantenga la fuente de calor a una distancia de al menos 6 pulgadas (152.4 mm) de la base y la válvula de entrada de agua de la lavadora.

Alimentación de Agua Caliente

El calentador de agua se debe fijar a una temperatura de 120° F (49° C). Por la razón es que agua demasiado caliente puede causar que algunos detergente pierdan efectividad y que con temperaturas bajas el ciclo de lavado es más largo. La presión de la alimentación de agua caliente debe registrar entre 15 y 145 psi (de 1 a 10 bar).

Sistema de Alimentación de Agua Caliente

En el tubo de alimentación de agua caliente instale una válvula de cierre (algo que no proporcionamos) de modo que su acceso sea fácil, tal como indica en la Ilustración 6. Se deben terminar todas las conexiones soldadas antes de conectar el tubo de agua a la válvula de entrada de agua a la lavadora. También se puede suministrar agua a la lavavajilla por medio de una manguera trenzada de acero inoxidable que está aprobada para el uso con lavavajillas. Consulte con sus proveedores de piezas de plomería para obtener los accesorios para las cañerías y los acopladores acodados de 90°.

NOTA: No obstante el sitio donde el tubo de agua caliente entre en el gabinete, sitúe el tubo a 14" (356 mm) del lado izquierdo del gabinete, tal como indica en la Ilustración 6.

NOTA: Decida si o no va a usar una manguera trenzada de acero inoxidable aprobada para tubería de cobre o el uso con lavavajillas para conectar el suministro de agua caliente y compre el tipo correcto de la válvula de cierre para el suministro de agua caliente, codo de 90° y las conexiones necesarias para la conexión del suministro de agua caliente.



Ilustración 7



Ilustración 8

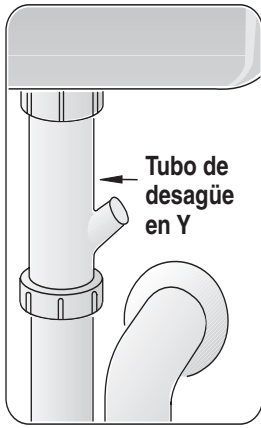

Ilustración 9

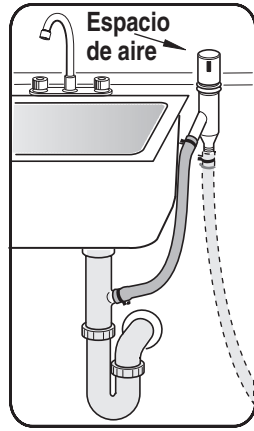

Ilustración 10

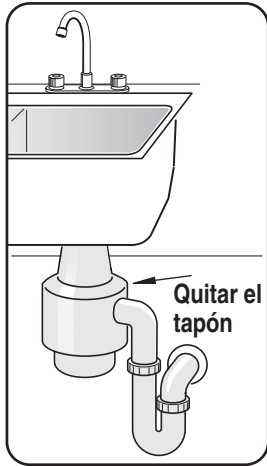

Ilustración 11

PREPARACIÓN DEL SISTEMA DE PLOMERÍA (continúa)

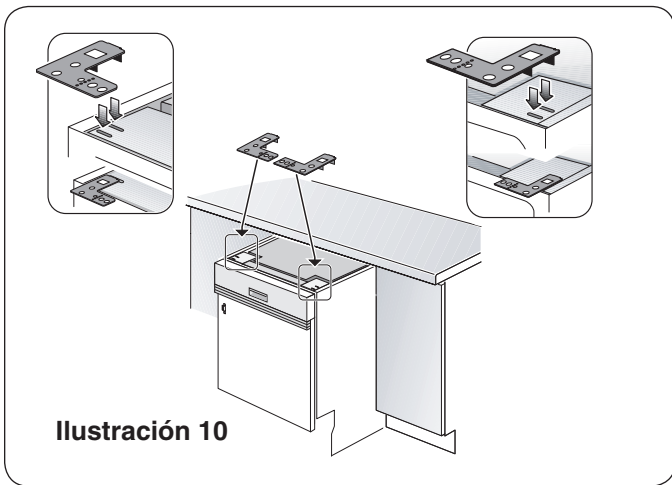
Sistema de Evacuación

Conexión del desagüe debajo del fregador

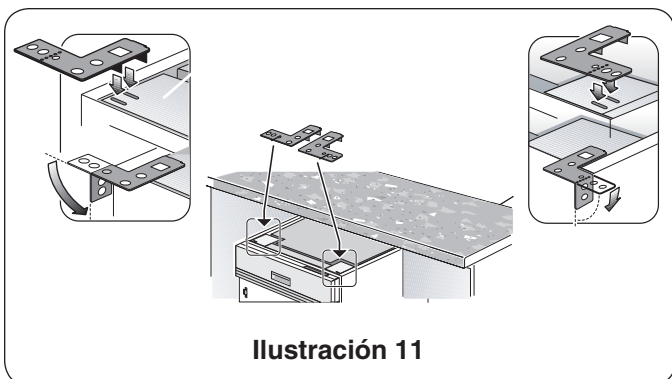
Si tiene la intención de que la lavadora evacúe directamente en el sistema de desagüe de la vivienda o a través de un dispositivo de ventilación [air gap], instale un tubo de desagüe en Y debajo del fregador, tal como indica en la Ilustración 7.

Instalación del Dispositivo de Ventilación

Si las ordenanzas municipales requieren ventilación, tal como indica en la Ilustración 8, instale el dispositivo conforme a las instrucciones del fabricante.

Eliminador de Basura

Asegúrese de quitar el tapón de la conexión del desagüe a la lavavajillas del eliminador de basura. Vea Ilustración 9.

PREPARACIÓN DE LA LAVADORA

Se elaboran cuatro tareas en la preparación de la lavadora:

- Instalar los Soportes de Montaje
- Desmontar el Panel de Pie
- Instalar el Acoplador Acodado de 90°
- Preparar la Caja de Conexiones

CUIDADO

Antes de instalar los soportes de montaje en la cubierta que se incluyen, decida cuál método va a usar para fijar la lavadora en su espacio. Una vez que se instalaron los soportes de montaje en la lavadora, es difícil quitarlos y el intento de hacerlo dañará los soportes de la lavadora.

Instalar los soportes de montaje en la cubierta
Se puede afirmar la lavadora en su gabinete por medio de dos métodos:

- 1 El Montaje Superior** se utiliza cuando el contador tiene una superficie de madera u otro material fácil de perforar. Acomode los soportes de montaje tal como indica en la Ilustración 10 y sitúe la dos lengüetas pequeñas de modo que cubran las dos ranuras en los rincones delanteros de la lavadora. Oprima firmemente hacia abajo los soportes de montaje hasta introducir las lengüetas en sus ranuras.
- 2 El Montaje Lateral** se utiliza para las superficies de contador hechas de mármol, granito u otro material muy duro que no se perfora fácilmente. Doble los soportes de montaje en línea con los hoyos pequeños y en la misma dirección como las dos lengüetas pequeñas. Acomode los soportes de montaje tal como indica en la Ilustración 11 y sitúe las dos lengüetas pequeñas encima de los soportes de montaje sobre las dos ranuras en los rincones delanteros de la lavadora. Oprima firmemente hacia abajo los soportes de montaje para poder introducir las lengüetas en las ranuras.

! ADVERTENCIA

Evite el riesgo de volcadura

No use la lavavajillas hasta que esté instalada completamente. Cuando abra la puerta de una lavadora no instalada, hágalo con mucho cuidado soportando la parte trasera del aparato. En caso contrario usted puede sufrir lesiones serias.

Preparación de la Lavadora (continúa)



Ilustración 12



Ilustración 13

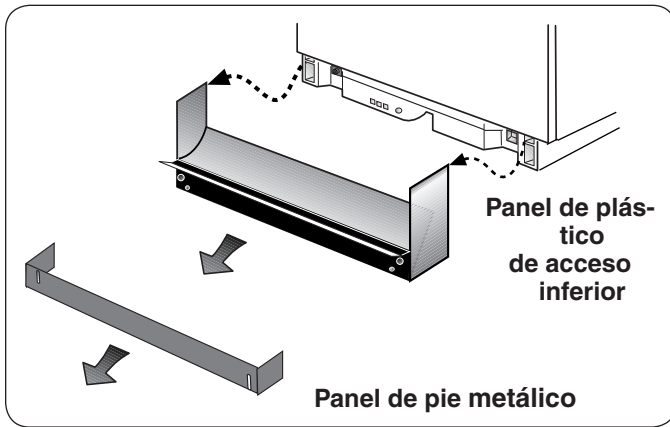

Ilustración 14

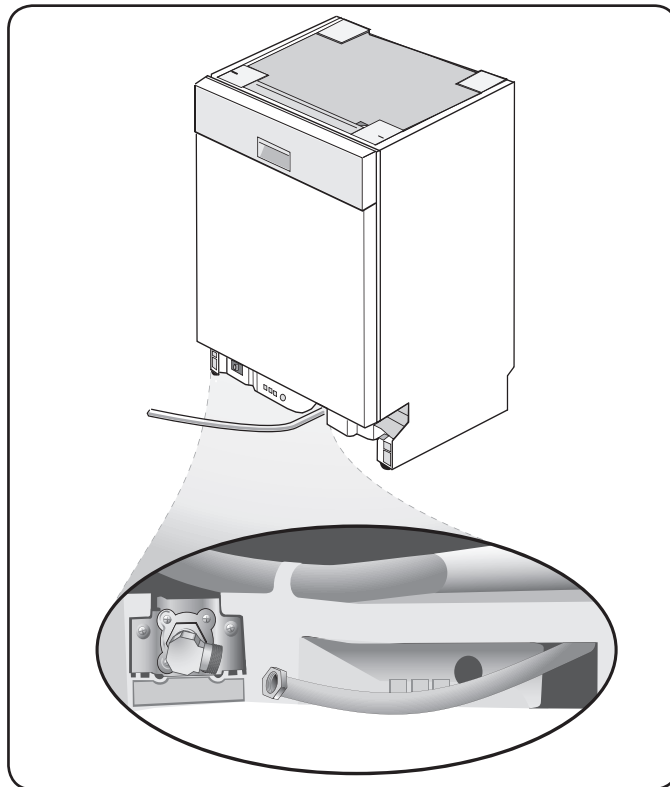

Ilustración 15

⚠ CUIDADO

Cada vez que alguien quita alguna tapa o jala la lavavajillas fuera del gabinete, conexiones de corriente eléctrica y bordes o puntas filosas pueden quedar expuestas.

QUITAR EL PANEL DE PIE

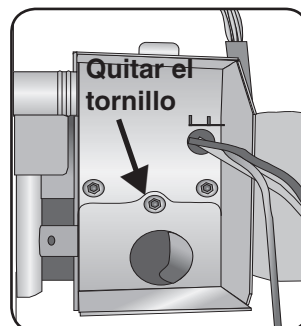
Su lavavajillas incluye ya sea un panel de pie metálico o un panel de acceso básico de plástico con panel de pie metálico (depende del modelo).

Método A – Panel de pie metálico

El panel de pie está ligeramente sujetado con cinta adhesiva. Quite la cinta y separe el panel de pie de la lavadora. Ponga el panel al lado. Usted lo reinstalará más tarde.

Método B – Panel de acceso básico de plástico con panel de pie metálico

El panel de plástico de acceso inferior (modelos selectos) y el panel de pie están en su posición en la lavadora, pero no están instalados. Quite el panel de pie primero, como se indica en la Ilustración 12, luego quite el panel de plástico de acceso inferior, como se indica en la Ilustración 12.

CUIDADO

No apriete el codo de 90° demasiado. De lo contrario se puede dañar la válvula de entrada de agua y causar una fuga de agua.

COMO INSTALAR EL ACOPLADOR ACODADO DE 90°

NOTA: No se proporciona el acoplador acodado de 90° con la lavadora y por consiguiente se debe comprar separadamente. Si usted decide usar tubería de cobre para alimentar el agua caliente, cuide de que el acoplador cuente con un accesorio sujetador de compresión.

Selle todas las conexiones roscadas con cinta de teflón o compuesto sellador de rosca cuando sea necesario. See Figure 13.

Orienté la otra extremidad que se conectará a la alimentación de agua caliente hacia la apertura del canal en la base de la lavadora.

Preparación de la Caja de Conexiones

- 1 Quite la tapadera de la caja de conexiones, la Ilustración 14, levantando y jalando la cubierta hacia arriba.
- 2 Quite la placa de alivio de presión por medio de extraer el tornillo de la parte trasera de la caja de conexiones, como muestra en la Ilustración 15, y deslizar la placa de alivio de presión hacia afuera.
- 3 Ponga a un lado la tapadera de la caja de conexiones, la placa de alivio de presión y el tornillo. Usted los reinstalará más tarde.

INSTALACIÓN - PANEL DE LA PUERTA

Kits de accesorios para instalar paneles (modelos selectos)

Este kit le permite instalar un panel personalizado (hasta 1/4" de grueso) en su lavavajillas. La Figura 16 muestra las dimensiones del panel. Instale el panel antes de deslizar la lavavajillas en su lugar. Contacte al servicio al cliente para ver si existe un kit para su modelo y para obtener instrucciones sobre cómo hacer su pedido.

Modelos totalmente integrados

Los modelos totalmente integrados le permiten mandar a hacer un panel de puerta totalmente personalizado para hacer juego con sus gabinetes. La puerta personalizada puede ser una configuración de dos puertas para verse como un cajón en la parte superior y una puerta de gabinete en la parte inferior o como una sola puerta. Se incluye una plantilla con los modelos totalmente integrados para explicar el procedimiento de montaje.



Ilustración 16



Ilustración 17

-- Ilus. 17 -- Dimensiones	Dimensiones de paneles integrados para paneles de puertas personalizadas
A	27 3/16" - 30 7/16" (de 690 mm a 774 mm)
B	23 3/16" - 23 3/8" (de 589 mm a 594 mm)

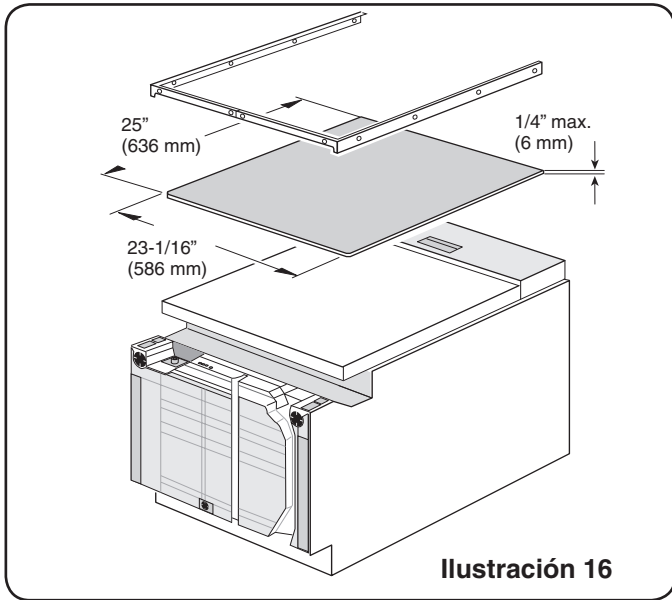
COMO SITUAR LA LAVADORA

- 1 Enderece y acomode el tubo de alimentación de agua caliente y el cable de alimentación eléctrica como muestra la Ilustración 18 de modo que queden en línea con sus propios canales en la base de la lavadora.
- 2 Acomode la lavadora tan cerca del gabinete como para poder conectar la manguera de desagüe de la lavadora a la conexión de evacuación debajo del fregador. Asegúrese de que el tubo de agua caliente y el cable eléctrico estén puestos en sus canales respectivos bajo la base de la lavadora, tal como indican en la Ilustración 19.
- 3 Empuje la lavadora al espacio libre y asegúrese que la línea de suministro de agua caliente y el cable de alimentación eléctrica queden en sus canales apropiados.

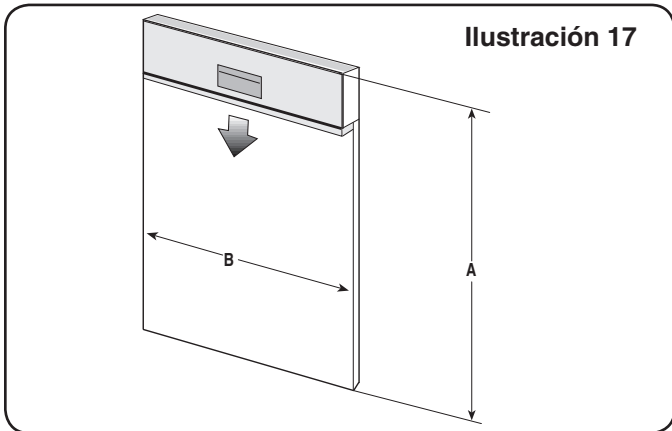

Ilustración 18



Ilustración 19

La línea de suministro de agua caliente y el cable de alimentación eléctrica se colocan en los canales.

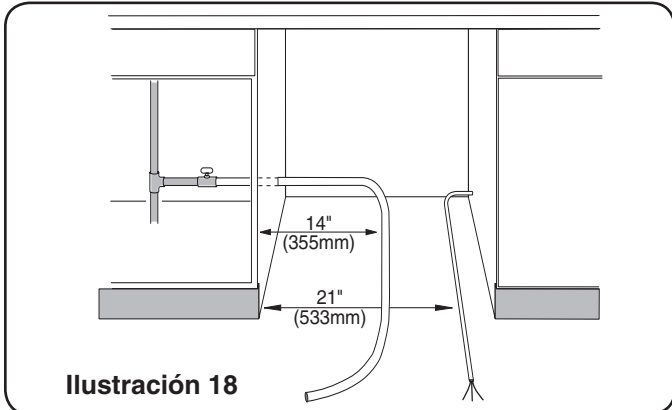

- 4 Asegúrese de nivelar la lavadora. Ajuste el nivelador trasero por medio de darle vuelta al tornillo del centro en la cara frontal de la lavadora, tal como indica en la Ilustración 20a. La parte trasera de la lavadora se eleva a medida que se gire el tornillo en el sentido del reloj. Ajuste los niveladores de frente por medio de darles vuelta con un destornillador, tal como indica en la Ilustración 20b. La lavadora se eleva a medida que los niveladores giran hacia la derecha. Si la lavadora debe elevarse aún más, introduzca calces debajo de los pies de los niveladores.

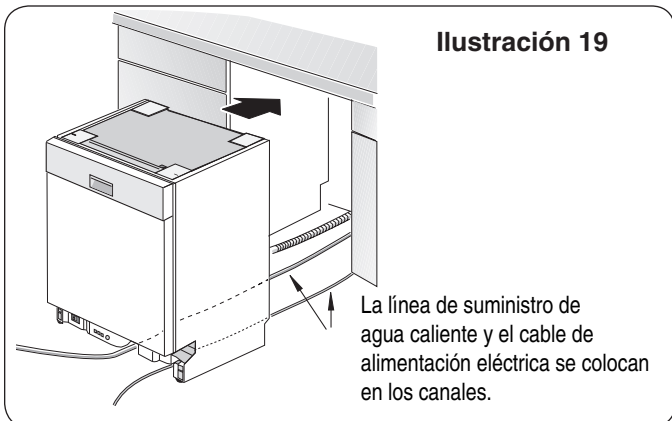
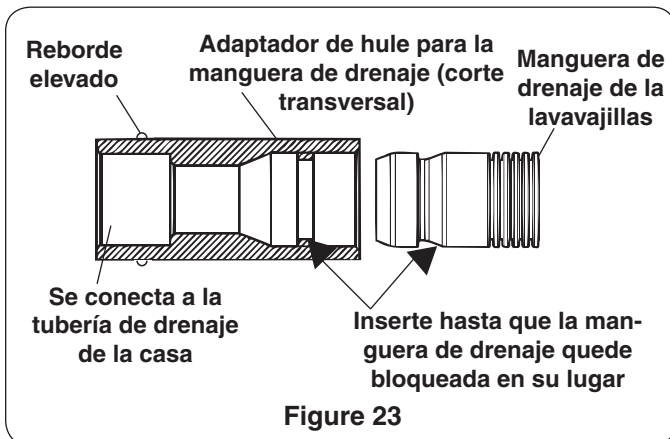
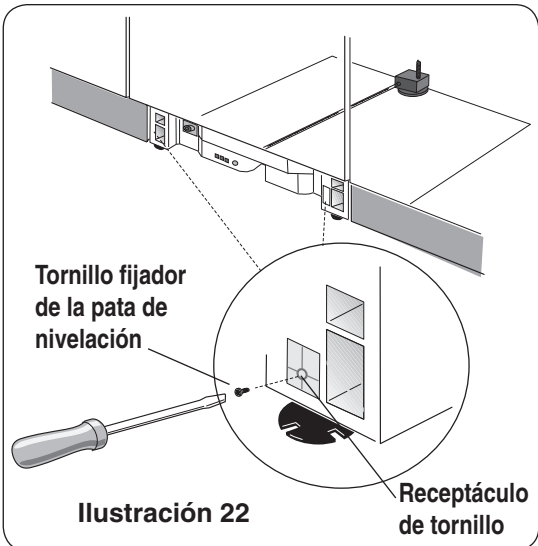
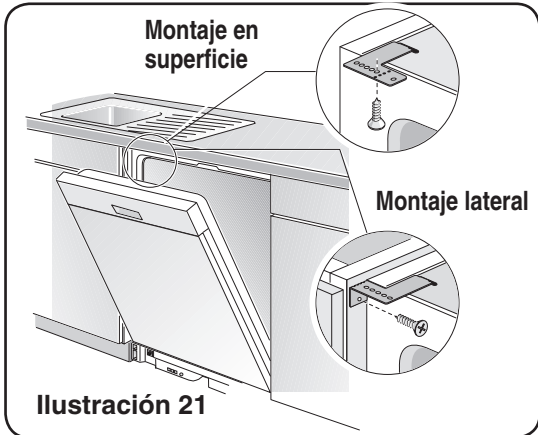
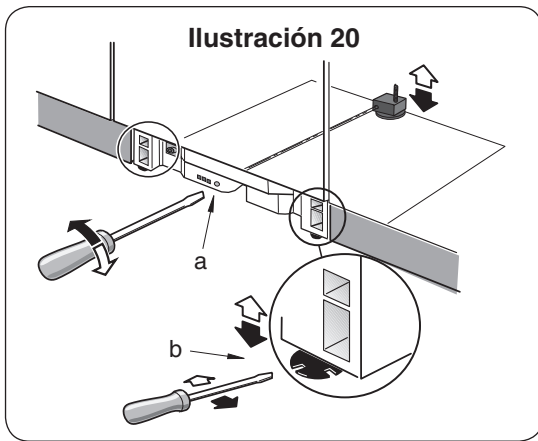
COMO AFIRMAR LA LAVADORA

- 1 Atornille los tornillos de fijación a través de los orificios en los soportes de montaje como se muestra en la Figura 21 para un montaje en superficie o para un montaje lateral.
- 2 Después de instalar la unidad en la abertura, nivelar y fijarla, bloquee las dos patas delanteras de nivelación atornillando los dos tornillos fijadores de las patas de nivelación en cada receptáculo de tornillo que se encuentran en el frente de las patas. Vea la Ilustración 22.
- 3 Apriete los tornillos hasta que queden al ras con la superficie de los receptáculos.

INSTALACIÓN DEL ADAPTADOR DE HULE PARA LA MANGUERA DE DRENAJE

- 1 Saque el adaptador de hule para la manguera de drenaje y las dos abrazaderas de manguera del kit de instalación de la lavavajillas (no los sustituye).
- 2 En un extremo exterior del adaptador de hule para la manguera de drenaje se encuentra un reborde elevado. Inserte la manguera de drenaje de la lavavajillas en el extremo sin el reborde elevado (vea la Figura 23). Asegúrese de insertar la manguera de drenaje completamente.
- 3 Asegure la conexión con la abrazadera de resorte (vea Figura 24).
- 4 Use la abrazadera de tornillo para fijar el adaptador de hule para la manguera de drenaje a la tubería de drenaje de la casa (vea Figura 24).

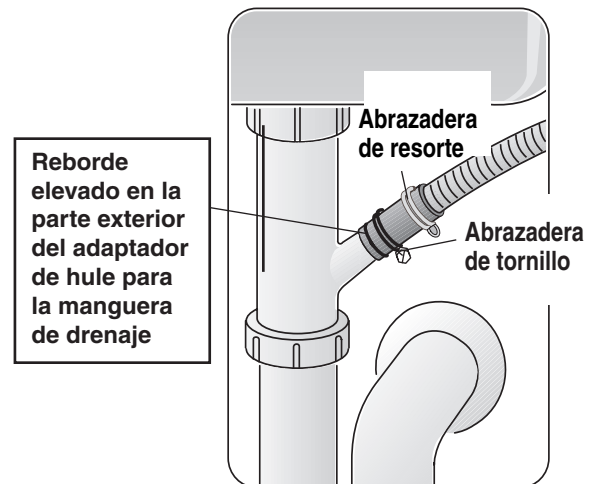

Figure 24

Conexión de Agua Caliente



Ilustración 25



Ilustración 26

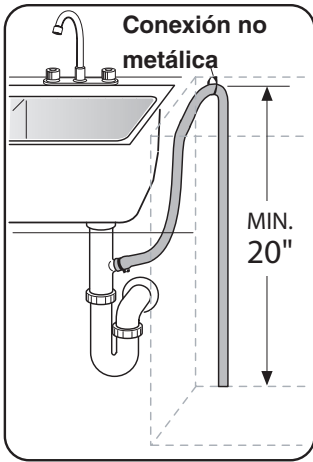

Ilustración 27

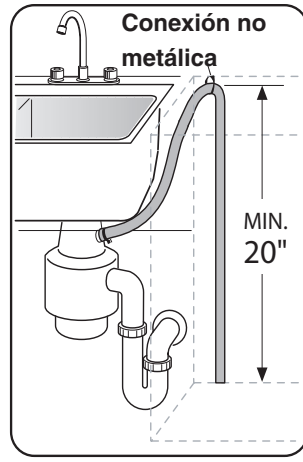

Ilustración 28

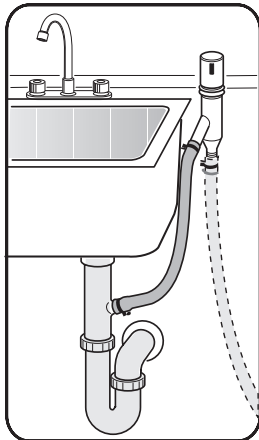

Ilustración 29

Conectar la manguera de desagüe a la tubería de agua

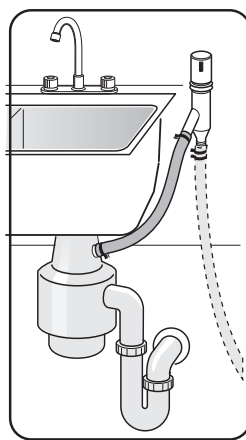
La manguera de desagüe puede conectarse según uno de cuatro métodos:

- 1 Directamente a la conexión de evacuación debajo del fregadero, como muestra la Ilustración 25.
- 2 Directamente a la conexión de evacuación para lavadoras de platos en un eliminador de basura, como muestra la Ilustración 26.
- 3 A la conexión de evacuación debajo del fregadero y a través de un dispositivo de ventilación, como muestra la Ilustración 27.
- 4 A la conexión de evacuación para lavadoras de platos en un eliminador de basura y a través de un dispositivo de ventilación, como muestra la Ilustración 28.

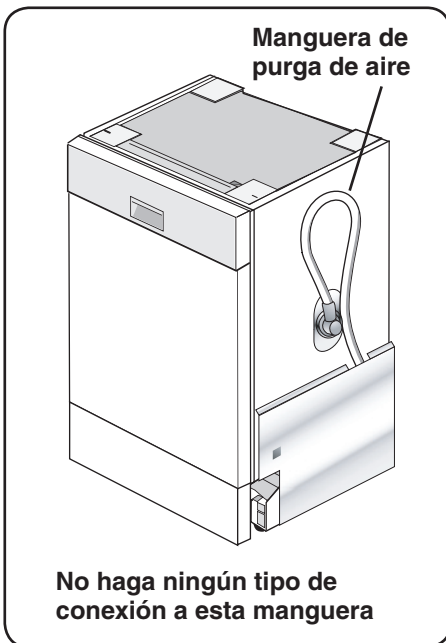
Se puede averiguar información referente a la instalación de dispositivos de ventilación y de eliminadores de basura en la sección Preparación - Plomería de este manual.

NOTAS IMPORTANTES:

- Si se va a conectar la manguera de desagüe de la lavadora a la conexión de desagüe de una trituradora de alimentos, quite el tapón de la conexión de desagüe de la trituradora.
- La manguera de desagüe de la lavadora debe tener un lugar a lo largo de su longitud, que quede fijado al menos 20" (508mm) arriba del piso del gabinete.
- Se puede extender la longitud de la manguera de drenaje si es necesario. La máxima longitud de la manguera de drenaje, incluyendo la manguera conduciendo al espacio de aire, es 150 pulgadas (381 cm).
- La manguera que aparece en la Figura 29 es una abertura de ventilación. Se debe dejar el extremo de esta manguera en la base de la lavavajillas. No haga ningún tipo de conexión a esta manguera.

CONEXIÓN DE AGUA CALIENTE

⚠ ADVERTENCIA

Evite el riesgo de escaldadura

No realice ningún trabajo en una línea cargada de agua caliente. No trate de realizar ningún tipo de trabajo en la línea de suministro de agua caliente a la lavadora hasta quedar seguro que el suministro de agua caliente esté apagado.

NOTA: Asegúrese de que se instaló el acoplador acodado de 90° (algo que no proporcionamos) adecuado para el tubo de alimentación de agua caliente a la lavadora tal como descrito en la sección Preparación de la Lavadora en este manual.

Se puede conectar el tubo de agua caliente a la lavadora según uno de estos dos métodos:

- 1 Con una manguera con alambre trenzado
- 2 Con tubería de cobre

Manguera trenzada de acero inoxidable aprobada para el uso con lavavajillas

Después de realizar las conexiones, prenda el suministro de agua caliente y revise si tiene fugas.

NOTA: Se pueden utilizar las mangueras trenzadas de suministro de la lavadora para extender las líneas pre-existentes de suministro de agua a la lavadora.

tubo de Cobre

CUIDADO

Las temperaturas que se requieren para soldar y condensar dañarán la válvula de entrada de agua de la lavadora. Cuando se deban soldar las líneas hidráulicas, mantenga la fuente de calor a una distancia de al menos 6 pulgadas (152.4 mm) de la válvula de entrada de agua de la lavadora.

- Si decide usar acopladores soldados más bien que los de compresión, elabore todas las conexiones soldadas antes de conectar la fuente de agua a la lavadora.
- Cuidé de que el tubo de agua no esté doblado o torcido de modo que impide la corriente de agua.
- Asegúrese de usar un compuesto para rosca de tubo o cinta de la marca de fábrica del Teflon para sellar la conexión cuando sea necesario.
- Antes de conectar el tubo de cobre para el agua caliente a la lavadora, enjuáguelo con agua caliente para eliminar cualquier material ajeno.
- Abra la fuente de agua para revisar la presencia de fugas después de realizar todas las conexiones.

NOTA: No use sellador para tubos en conexiones de presión.

CONEXIÓN ELÉCTRICA

⚠ ADVERTENCIA

Evite el riesgo de descarga eléctrica
No trabaje con un circuito activado. Sólo eléctricos calificados deben realizar los trabajos eléctricos. No trate de realizar ningún trabajo en el circuito eléctrico de la lavadora hasta que esté seguro que el circuito está desactivado.

⚠ ADVERTENCIA

Evite el riesgo de fuego
Asegúrese de instalar correctamente las conexiones eléctricas. Sólo eléctricos calificados deben realizar los trabajos eléctricos.



Ilustración 30



Ilustración 31

Instrucciones para la Puesta a Tierra

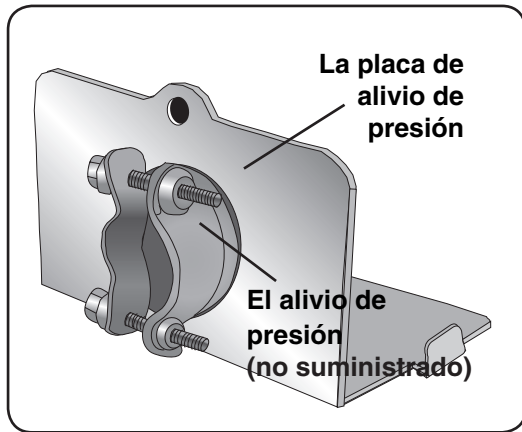
La lavadora debe estar propiamente puesta a tierra antes de hacerla funcionar. La máquina debe estar conectada a un sistema de cableo permanente puesto a tierra con un dispositivo metálico. O de otro modo, se conecta el conductor de tierra junto con los conductores del circuito a la borna de puesta a tierra del equipo en la lavadora. Cuidé de que la lavadora esté conectada a una puesta a tierra conforme a todos los códigos municipales o, en caso de que no exista un código local, según lo que estipula el código nacional eléctrico [NATIONAL ELECTRICAL CODE] en los Estados Unidos o el código canadiense [CANADIAN ELECTRIC CODE] C22.1- la última edición en Canadá además de cualquier código provincial/estatal, municipal o local pertinente.

- 1 Recoja la placa de alivio de presión e instale un dispositivo de alivio de presión [strain relief] (algo que no proporcionamos) en la apertura de la misma placa.
NOTA: Acomode el alivio de presión tal como indica en la Ilustración 30.
- 2 Corra el cable de alimentación eléctrica a través del alivio de presión, como muestra la Ilustración 31. Asegúrese que el revestimiento exterior del cable pase cerca de 1/2" (13mm) a través del prensacable.
- 3 Apriete los tornillos del alivio de presión.
- 4 Acomode la placa de alivio de presión por medio de deslizarla hacia adentro de la caja de conexiones, y sujete la placa con los tornillos que incluimos.

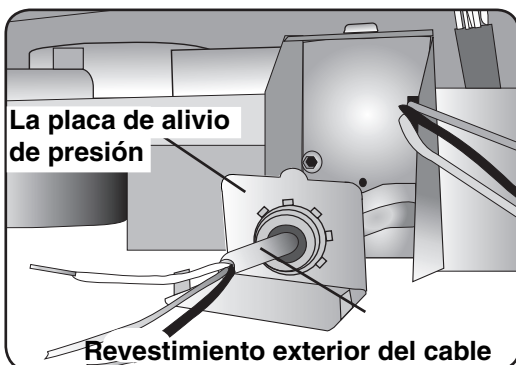

Ilustración 32



Ilustración 33

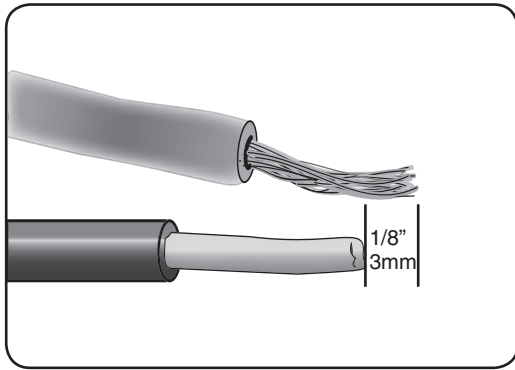

Ilustración 34

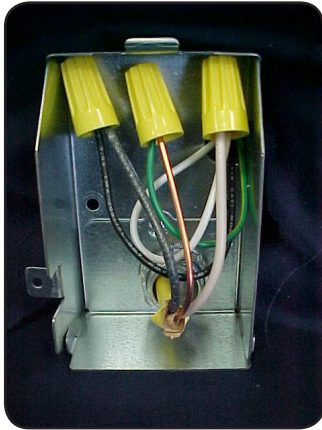

Ilustración 35

CONEXIÓN ELÉCTRICA (continúa)

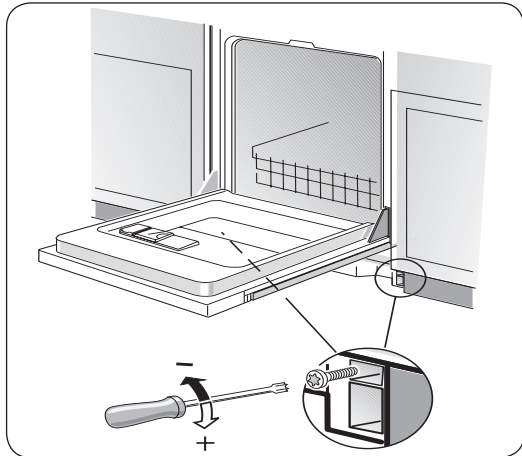
⚠ ADVERTENCIA

Evite el riesgo de fuego

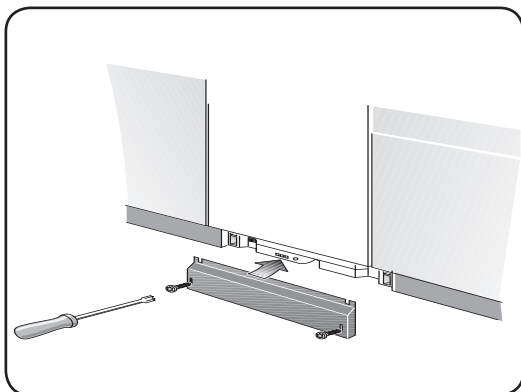
Asegúrese que no haya ninguna conexión eléctrica suelta. Asegúrese que se hicieron todas las conexiones eléctricas correctamente.

- No tuerzo los cables de alimentación eléctrica cuando con los conecta con los capuchones de rosca.
 - Extienda los cables de conductores trenzados en la lavadora que miden 1/8" (3 mm) fuera del cable de alimentación eléctrica con conductores sólidos (o enterizos), como muestra la Ilustración 32.
- 5 Utilice los capuchones de rosca que proporcionamos para conectar los cables de alimentación eléctrica a los cables de la lavadora, negro con negro, blanco con blanco y verde o desforrado al verde o al desforrado. Cuide de que no se pueda ver cable desforrado en las conexiones con capuchones. Ligeramente jale los cables para asegurarse de que estén fuertemente conectados.
 - 6 Meta los cables a presión a la caja de conexiones como se muestra en la Figura 33. Asegúrese que los conectores de alambre no estén flojos.
 - 7 Acomode la tapadera en la caja de conexiones y sujétela con el tornillo que proporcionamos.

AJUSTE DE TENSIÓN DE LA PUERTA (solamente en los modelos integradas con paneles de puertas personalizados)

Después de instalar la lavadora y el panel de la puerta personalizado, abra y cierre la puerta varias veces para asegurar su buen funcionamiento. Si se abre la puerta muy rápidamente, es necesario ajustar la tensión del resorte.

Cómo Ajustar la Tensión del Resorte:

- 1 Obtenga los tornillos de resorte de tensión de la bolsa de piezas para los modelos integradas.
- 2 Introduzca los tornillos como muestra la Ilustración 34. Dele vuelta al tornillo en el sentido del reloj para aumentar la tensión del resorte.

Instalación del panel de pie

Método A - Instalación del Panel de Pie

Use los tornillos del panel de pie incluidos en el Juego de Instalación de la Lavadora para instalar el panel de pie, como muestra la Ilustración 35.



Ilustración 36

BASE Y PANEL DE PIE (Continúa)

Método B - Instalación del panel de plástico de acceso inferior y del panel de pie (selectos modelos)

- 1 Coloque el panel de plástico de acceso inferior debajo y hacia arriba del panel inferior delantero de la lavadora como se indica en Ilustración 36a.
- 2 Inserte los tornillos del panel de plástico de acceso inferior en el panel de plástico como se indica en Ilustración 36b. Apriete los tornillos del panel de plástico de acceso inferior.
- 3 Coloque la tira de aislamiento de algodón debajo de la unidad, entre la base del panel de plástico de acceso inferior y el piso como se indica en Ilustración 36c.
- 4 Fije el panel de pie al panel de plástico de acceso inferior utilizando los tornillos para el panel de pie que se incluyen con el kit de instalación del panel de pie. Vea la Ilustración 36d.

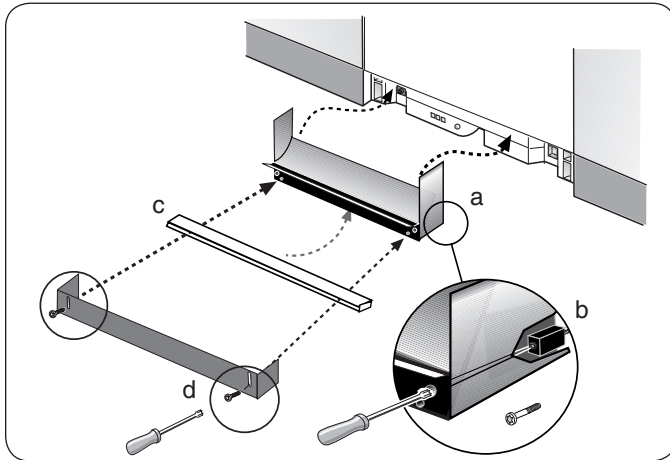
NOTA: En estos modelos usted no va a utilizar los tornillos normales para el panel de pie que se incluyen en el kit de instalación de la lavadora.

INSTRUCCIONES FINALES

⚠ ADVERTENCIA

En algunas condiciones, se puede formar gas hidrógeno en un sistema de agua caliente que no se ha utilizado durante semanas. El gas hidrógeno es explosivo. Antes de llenar una lavadora de un sistema que no se ha utilizado por semanas, abra una llave de agua cerca de la lavadora en un área bien ventilada hasta que se deja de oír algún sonido o hasta que no haya ninguna evidencia de la presencia de gas.

- 1 Energice el circuito de alimentación eléctrica a la lavadora.
- 2 Consulte el Manual de Uso y Cuidado de la Lavadora de Platos y corra la lavadora por todo un ciclo completo. Si la lavadora no funciona adecuadamente, consulte la sección Autoayuda del Manual de Uso y Cuidado. Si todavía no funciona debidamente, consulte la sección Servicio al Cliente del Manual de Uso y Cuidado.

Servicio al cliente

Su lavavajillas no requiere atención especial diferente del que se describe en la sección de cuidado y mantenimiento del manual de uso y cuidado. Si tiene algún problema con su lavavajilla, consulte la sección de autoayuda en el manual de uso y cuidado antes de llamarnos y solicitar ayuda. Si se necesita servicio, póngase en contacto con su distribuidor o instalador o con un centro de servicio autorizado. **No trate de reparar el aparato usted mismo.** Todo trabajo realizado por personas no autorizadas puede invalidar la garantía.

⚠ CUIDADO

Quitar alguna tapa o jalar la lavavajillas fuera del gabinete puede exponer conexiones de agua caliente, de corriente eléctrica o bordes o puntas filosas.

Si usted tiene algún problema con su lavavajillas y no está contento con el servicio que haya recibido, tome los siguientes pasos por favor (en el orden listado abajo) hasta corregir el problema a su entera satisfacción:

1. Contacte a su instalador o al contratista de servicio autorizado en su área.
2. Mándenos un correo electrónico. Consulte su manual de uso y cuidado para las instrucciones.
3. Escríbanos a la siguiente dirección:

BSH Home Appliances, Corp.
5551 McFadden Avenue
Huntington Beach, CA 92649

4. Llámenos al número de teléfono del servicio al cliente que aparece en la etiqueta en el borde derecho de la puerta de la lavavajillas como se muestra en la Figura 37.

Asegúrese por favor de incluir (si está escribiendo) o tener a la mano (si está hablando) la siguiente información:

- Número de modelo
- Número de serie
- Fecha de la compra original
- Fecha cuando se originó el problema
- Explicación del problema

Usted podrá encontrar la información sobre el número de modelo y el número de serie en la placa (etiqueta) que se encuentra en la orilla derecha de la puerta de la lavavajillas tal como se muestra en la Figura 37.

Además, si nos escribe, favor de incluir un número telefónico donde lo podamos localizar durante el día.

Por favor saque una copia de su factura y guárdela junto con este manual. El cliente debe mostrar un comprobante de compra para obtener el servicio de garantía.

Figura 37

Número de teléfono del servicio al cliente

Placa/Etiqueta con el Número de Modelo y el Número de Serie



Número de Serie Número de Modelo